

---



# LED LINES<sup>®</sup>

REDEFINE LIGHT

---

CATALOGUE



TECHNICAL  
LIGHTING  
SOLUTIONS

2022



---

# CONCEVOIR VOS PROJETS D'ÉCLAIRAGE DE A à Z AVEC LE NOUVEAU CATALOGUE LEDLINES 2022

Avec ce nouveau catalogue nous espérons mettre à votre disposition l'outil parfait pour encore mieux vous aider à réaliser vos projets.

Nous avons en effet davantage élargi et optimisé notre gamme de solutions techniques d'éclairage. Et en particulier la rubrique «Linear Line» que nous avons entièrement actualisée avec de nouveaux rubans et profilés LED. Jetez-y un œil! Nous proposons aussi dans les autres rubriques de nombreuses nouveautés ou améliorations en matière d'armatures et d'éclairages fonctionnels.

# Avant-propos

---



Cher client, Chère relation,

Je voudrais tout d'abord vous remercier pour l'intérêt que vous portez à notre société. Si vous faites déjà partie de nos fidèles partenaires, je vous suis reconnaissant de la bonne et excellente collaboration jusqu'à ce jour. J'espère qu'elle va se poursuivre de façon favorable et que nous pourrions continuer à vous soutenir jour après jour.

L'équipe de Ledlines et moi-même, nous sommes à votre disposition.

Si vous n'avez pas encore eu l'opportunité de mettre en œuvre les solutions d'éclairage de Ledlines dans vos projets, j'espère vous convaincre avec notre gamme 2022 actualisée et instaurer de cette manière une collaboration durable.

Nous nous ferons un plaisir de vous recevoir dans la nouvelle implantation de Ledlines à Halen pour une visite guidée et la présentation de nos produits.

Je profite également de cette occasion pour remercier tous les collaborateurs et collaboratrices de Ledlines de leur engagement quotidien et de leur professionnalisme.

Sans eux, la croissance de ces dernières années n'aurait pas été possible!

Cordialement,  
Wies Van Genechten  
Managing Director



# Table des matières

INTRODUCTION	3
PRÉSENTATION DES PRODUITS	18
PRODUITS	20
LINEAR LINE	20
RUBANS LED	22
PROFILÉS	47
ALIMENTATIONS	71
SYSTÈMES DE GESTION	80
LUMINAIRES LINÉAIRES	90
CUSTOM LINE	98
RUBANS LED SUR MESURE	100
LED FLEX	102
LINÉAIRES SUR MESURE	106
HOSPITALITY LINE	112
SOURCES LUMINEUSES	114
PLAFONNIERS ENCASTRÉS	118
PLAFONNIERS APPARENTS	122
LUMINAIRES MURAUX APPARENTS	130
LUMINAIRES SUSPENDUS	134
COMMERCIAL LINE	138
DOWNLIGHTS	140
RAILS CONDUCTEURS TRIPHASÉS	152
TRACKLIGHTS	156
UTILITY LINE	162
SYSTÈMES DE CHEMIN LUMINEUX	164
Panneaux LED	168
ARMATURES POUR PLAFONNIER	170
INDUSTRIAL LINE	174
HIGHBAY	176
HWD	180
ATEX	184
OUTDOOR LINE	186
EMERGENCY LINE	196
LÉGENDES	208

ANNO

2022

---

En 2018, Ledlines se positionne d'emblée sur le marché en tant qu'acteur ambitieux en proposant une gamme complète d'éclairages techniques. Avec sa forte présence en Flandre et ses solutions d'éclairage uniques pour le marché professionnel, l'entreprise a enregistré une importante croissance ces dernières années. Et cette croissance n'a été possible que grâce à une étroite et excellente collaboration avec nos partenaires, avec lesquels nous avons réalisé des projets de toutes tailles. Nous sommes extrêmement fiers de toutes ces réalisations et nous envisageons l'avenir avec une grande satisfaction.

Depuis 2020, Ledlines est installé sur une nouvelle implantation à Halen où nous pouvons travailler plus efficacement. Nous avons besoin d'espaces de bureau et d'un entrepôt plus grands. La production et l'assemblage, les stocks, les délais de livraison, la conception, le R&D... ne sont que quelques-uns des facteurs que nous avons pu optimiser grâce à ce déménagement. Ledlines se réjouit d'accueillir ses partenaires dans ses nouveaux bureaux et showroom.

---



## REDEFINE LIGHT

Sous le slogan «Redefine light», nous voulons avec Ledlines définir la tendance sur un marché de l'éclairage en évolution rapide. Nous mettons particulièrement l'accent ici sur notre gamme innovante et distinctive, la sélection pointue d'éclairages de très haute qualité et entièrement sur mesure pour le client. Matérialiser ces objectifs n'est possible qu'avec le bon savoir-faire, des fournisseurs fiables et une équipe R&D motivée qui effectue des contrôles qualité quotidiens et est constamment en quête de nouvelles solutions pour augmenter les performances de notre gamme. Les designers des produits Ledlines travaillent aussi sous la devise «Redefine Light» afin de créer des designs uniques.





## Production et distribution



À Halen, l'équipe logistique se charge chaque jour de la production, de l'assemblage et du traitement de vos armatures d'éclairage. Pour toutes vos questions concernant les délais de livraison ou votre commande, veuillez envoyer un mail à [orders@ledlines.be](mailto:orders@ledlines.be) ou appeler le +32 (0) 16 79 90 22

## Spécialistes de l'éclairage internes



Les ingénieurs projet de Ledlines prennent le temps d'élaborer votre projet dans les moindres détails. Ils sont à votre disposition pour des études d'éclairage, des devis, des offres et toutes vos questions techniques. Pour les contacter, veuillez envoyer un mail à [info@ledlines.be](mailto:info@ledlines.be) ou appeler le +32 (0) 16 79 90 22

## Spécialistes de l'éclairage externes



L'équipe externe de spécialistes de l'éclairage est toujours à votre disposition pour vous aider dans vos projets, tant à distance que sur chantier. Leurs coordonnées sont reprises à la page suivante.

# L'équipe de Ledlines



## Nos représentants

Brabant  
Bruxelles/Wallonie



**Wies Van Genechten**

wies@ledlines.be  
+32 (0) 472 42 62 01

Flandre  
orientale et occidentale



**Maxim Truyts**

maxim.truyts@ledlines.be  
+32 (0) 468 58 02 24

Limbourg



**An Gooris**

an.gooris@ledlines.be  
+32 (0) 483 65 65 45

Anvers



**Marc Voeten**

marc.voeten@ledlines.be  
+32 (0) 475 65 58 71





## ACHATS ET LOGISTIQUE



Jasper Stinckens

jasper.stinckens@ledlines.be  
+32 (0) 16 79 90 22



## SERVICE OPÉRATIONNEL ET COMMERCIAL

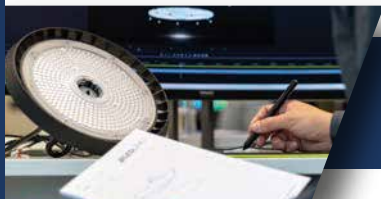

Patrick Marx

patrick.marx@ledlines.be  
+32 (0) 16 79 90 22



## INGÉNIEUR PROJET



Lieven Vandebek

lieven.vandebek@ledlines.be  
+32 (0) 16 79 90 22



## INGÉNIEUR PROJET



Ylian Sobota

ylian.sobota@ledlines.be  
+32 (0) 16 79 90 22



## INGÉNIEUR PROJET



Wouter Bollen

wouter.bollen@ledlines.be  
+32 (0) 16 79 90 22



## RESSOURCES HUMAINES



Cindy Carmans

cindy.carmans@ledlines.be  
+32 (0) 16 79 90 22



## MARKETING



Dorien Verhoft

dorien.verhoft@ledlines.be  
+32 (0) 16 79 90 22



## LOGISTIQUE



Bram Bollen



**Vous souhaitez faire partie de notre équipe ?  
Consultez notre site web pour toutes nos offres d'emploi.**

# Highlights



## RUBANS LED

La gamme Linear Line a été complétée avec plus de 50 nouveaux types de rubans LED de haute qualité. En combinaison avec la gamme étendue de profilés, vous avez la garantie avec Ledlines de pouvoir offrir la bonne solution pour tous les types de projet d'éclairage linéaire. Plus d'infos à la page 20 et suivantes.



## SMART-IE

Le nouveau high-bay de la gamme Industrial Line est LE produit vedette de 2022. Un très beau design, d'excellentes spécifications et les nombreuses solutions SMART rendent cette armature unique. De plus, comme elle est certifiée ENEC elle est idéale pour les projets Relighting. Plus d'infos à la page 176 et suivantes.



## AQUALIA

Aqualia est disponible en deux versions. La version Aqualia Pro se distingue par son rapport prix/technique, de bonnes spécifications à un prix correct. La version Aqualia Plus est le bon choix pour des spécifications exceptionnelles. Son rendement lumineux très élevé (+ 9.000 lm) et sa couverture micro-prismatique pour une diffusion optimale de la lumière font de cette armature la solution idéale pour bien éclairer les espaces industriels. Les deux versions sont certifiées ENEC. Plus d'infos à la page 180 et suivantes.



## DESKY

Pour les applications de bureau, nous avons deux nouveaux panneaux LED. Dans ce cas-ci aussi, le rapport prix/technique de la version Pro est très intéressant, avec de bonnes spécifications et un UGR < 19. Le panneau est équipé d'un diffuseur opalin. Pour une couverture micro-prismatique, avec le panneau LED Deskly Plus, nous pouvons même garantir un UGR < 17 grâce à cette couverture à facettes. Ces deux armatures sont certifiées ENEC et nous accordons encore toujours une garantie de 7 ans sur le panneau LED. Plus d'infos à la page 168 et suivantes.



# Projets



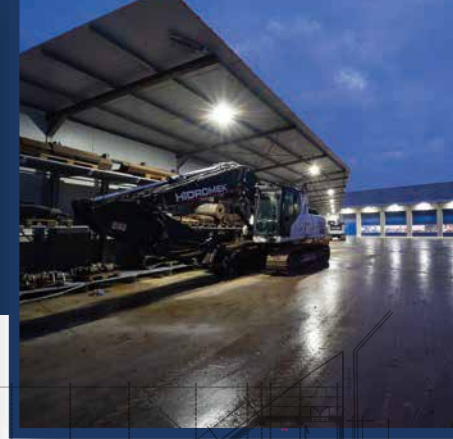
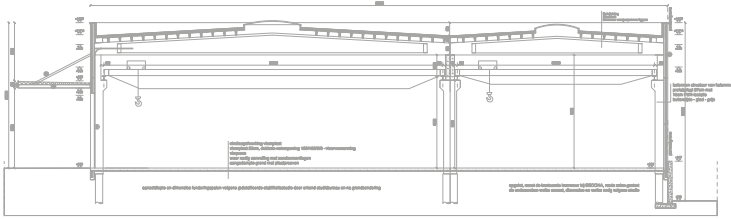

Bouwmachines (équipements de construction), Diest

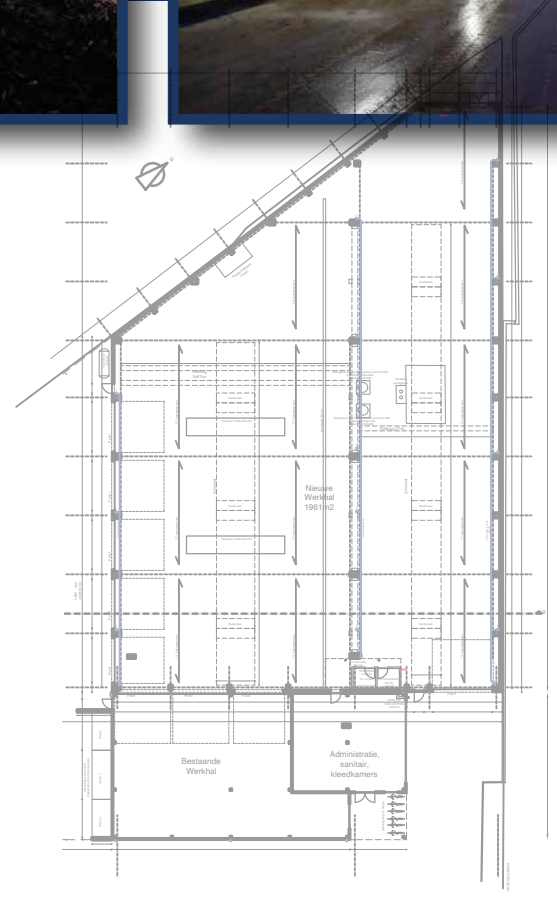

Lidl centre de distribution, Genk





Nijs (travaux routiers), Messelbroek

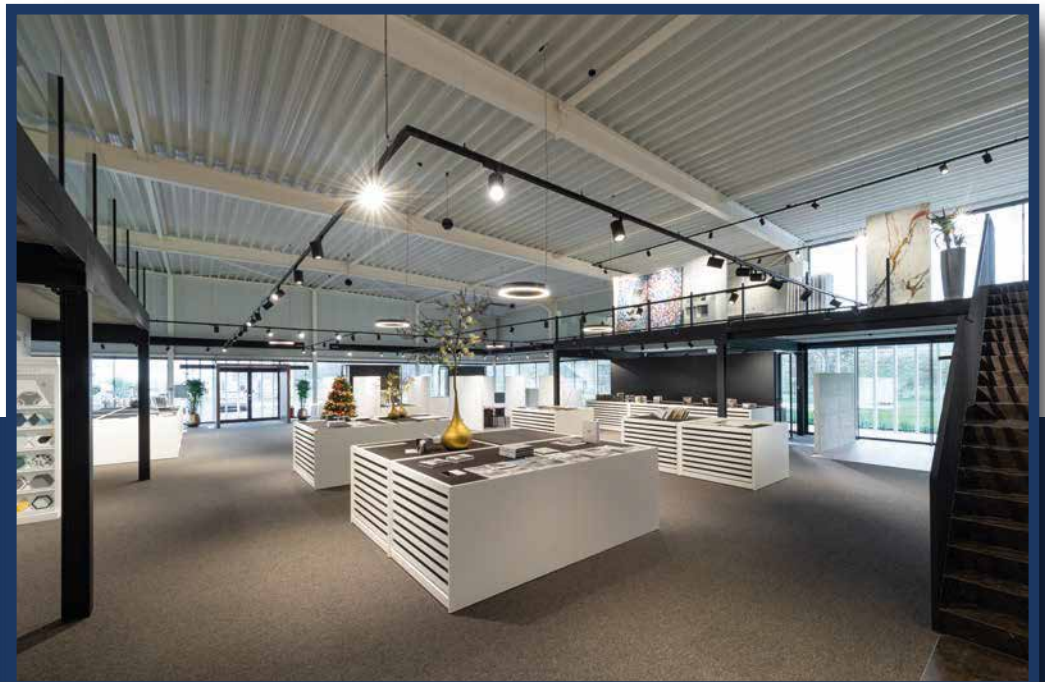

4D Tegeimport (magasin de carrelages), Maasmechelen

Vis & Versa (poissonnerie), Spalbeek



Erasmus Hogeschool (haute école)  
Campus Kanal, Bruxelles





Centre culturel, Hamme

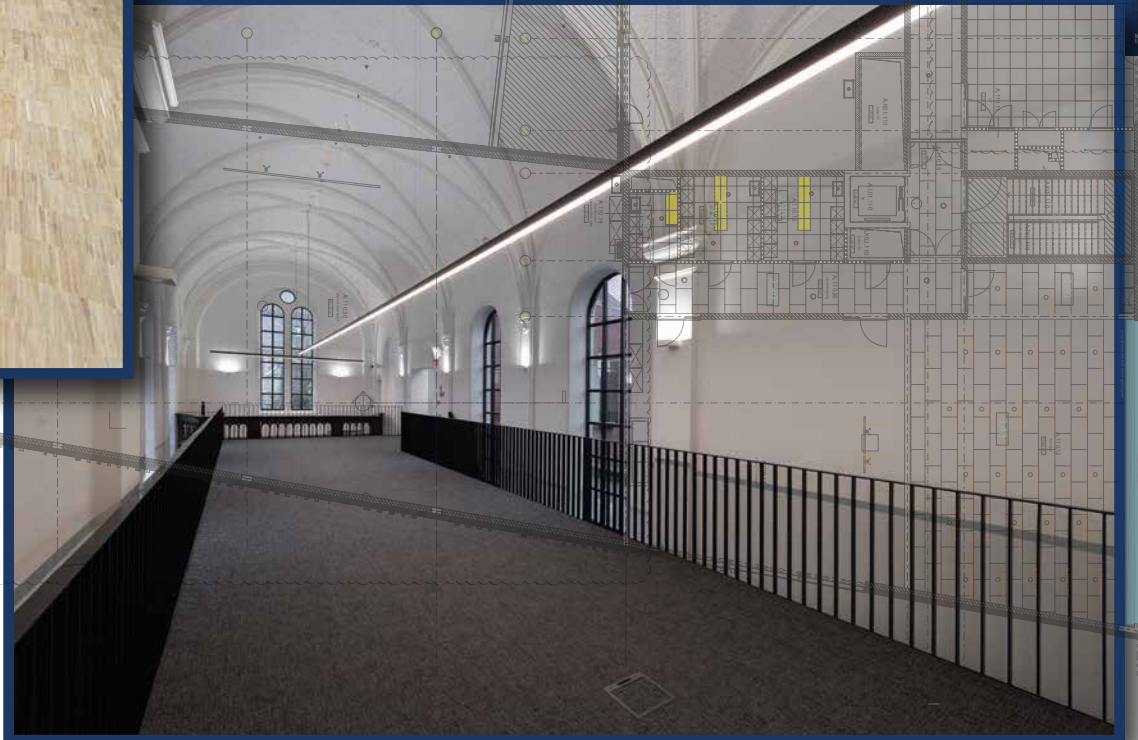
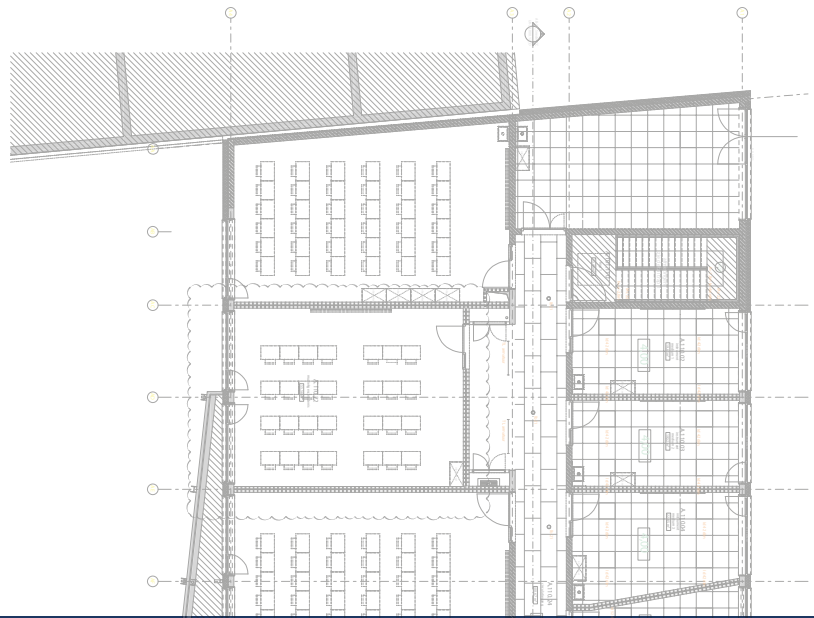

# Présentation des produits

LINEAR LINE  
RUBANS LED

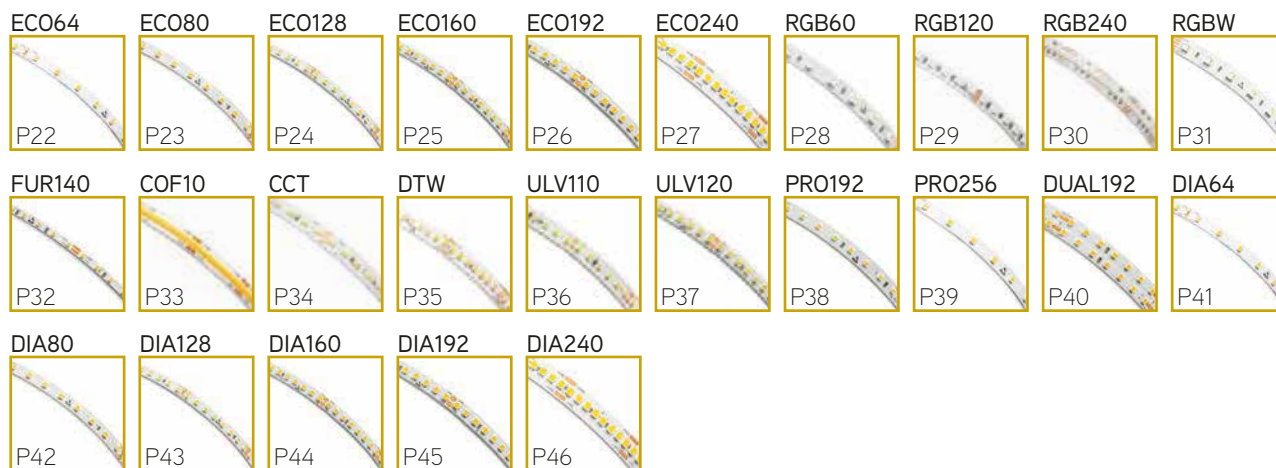

LINEAR LINE  
PROFILÉS



LINEAR LINE  
ALIMENTATIONS  
SYSTEMES DES GESTION



LINEAR LINE  
LUMINAIRES EN LIGNE



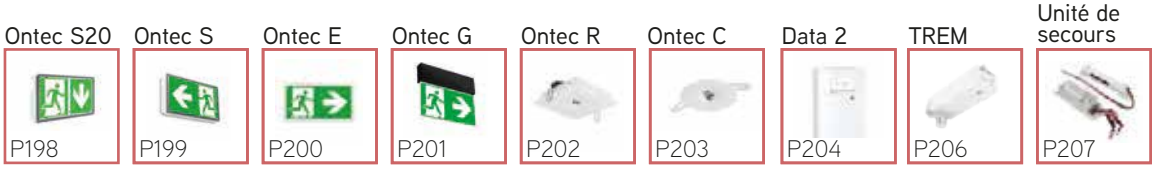
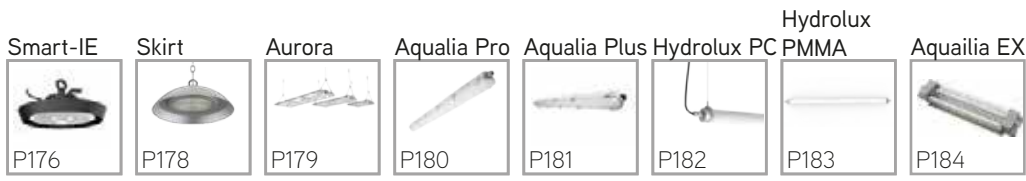
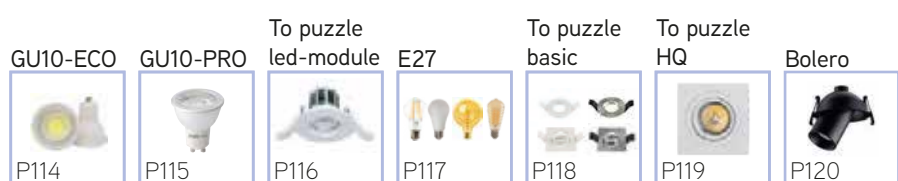
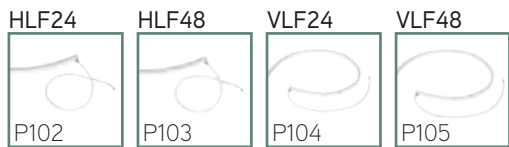

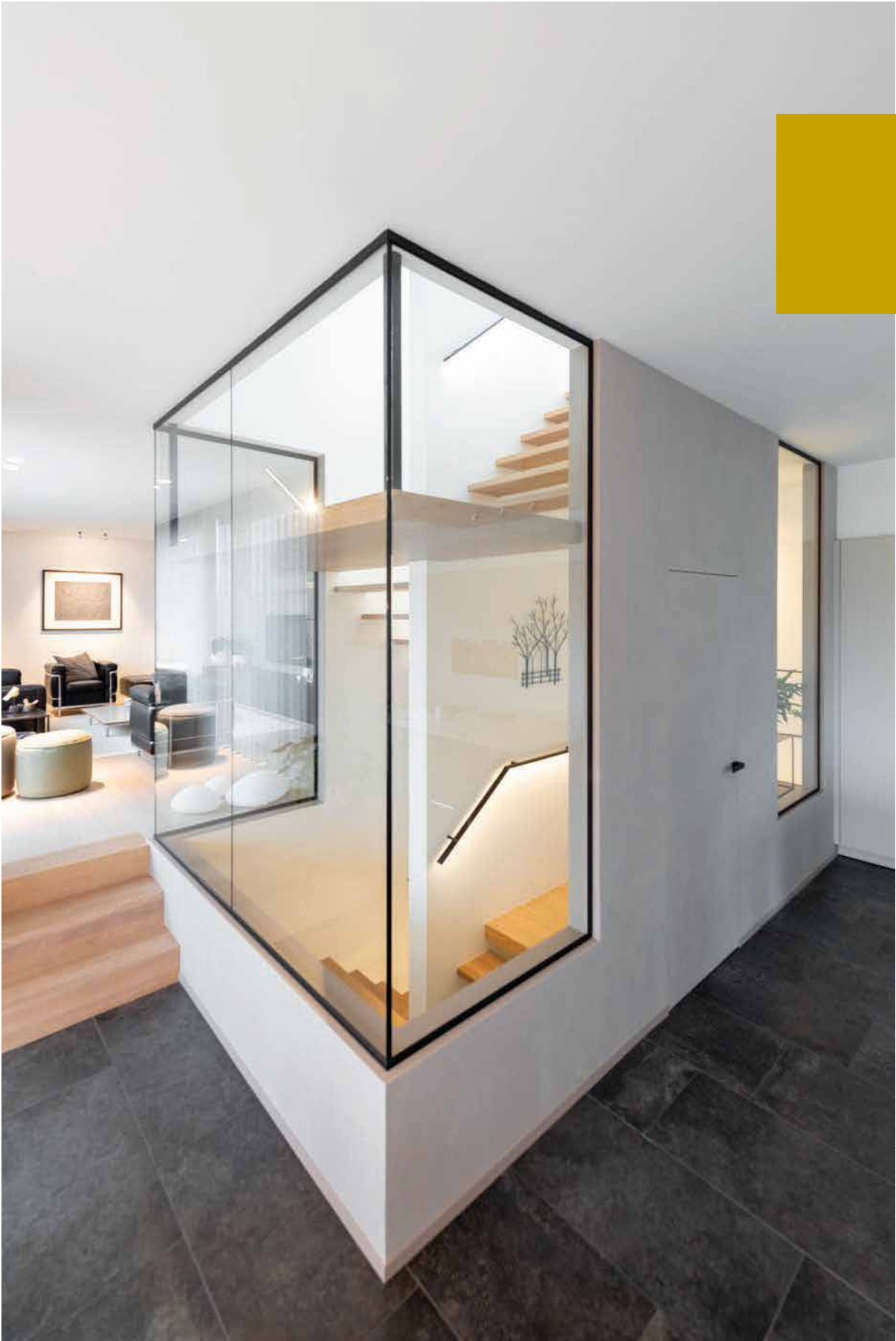



---

Dans cette première rubrique de son catalogue 2022 Ledlines propose une vaste gamme d'éclairages linéaires de la plus haute qualité. Nous obtenons cette qualité en sélectionnant des matériaux de qualité supérieure comme l'aluminium 6060 doté d'une excellente dissipation thermique, des puces LED avec un rapport lumen par watt élevé et des alimentations LED sans scintillement avec des condensateurs Rubycon ou similaires.

Vous trouvez dans cette rubrique tous les rubans LED, connecteurs, profilés en aluminium, alimentations, systèmes de gestion et armatures linéaires.

---

# ECO64

ruban led monochrome

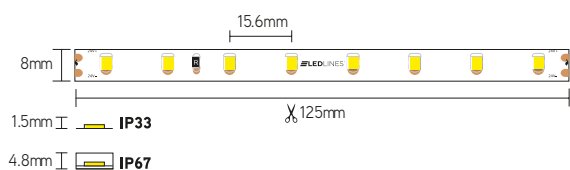

## CARACTÉRISTIQUES

- valeur lumen/watt élevée
- 64 leds par mètre, type SMD2835
- sécable tous les 125 mm
- raccord en parallèle tous les 5 m

## APPLICATIONS

- création de lignes lumineuses subtiles
- convient comme éclairage d'accentuation indirect
- pour fabrication sur mesure voir à la page 100 et suivantes
- pour les alimentations et les systèmes de commande associés voir à la page 72 et suivantes

ARTICLE	LM/M	WATT/M	CCT	IP	DIMENSIONS	PRIX
ECO642733	620	4,8	2700	33	5000x8x1,5 mm	€ 61
ECO642767	546	4,8	2700	67	5000x10x4,8 mm	€ 96
ECO643033	650	4,8	3000	33	5000x8x1,5 mm	€ 61
ECO643067	572	4,8	3000	67	5000x10x4,8 mm	€ 96
ECO644033	680	4,8	4000	33	5000x8x1,5 mm	€ 61
ECO644067	599	4,8	4000	67	5000x10x4,8 mm	€ 96

ACCESSOIRES	DESCRIPTION	PRIX
LMSTS82	manchon 8 mm	€ 3
LCSTW82	connecteur 8 mm	€ 3

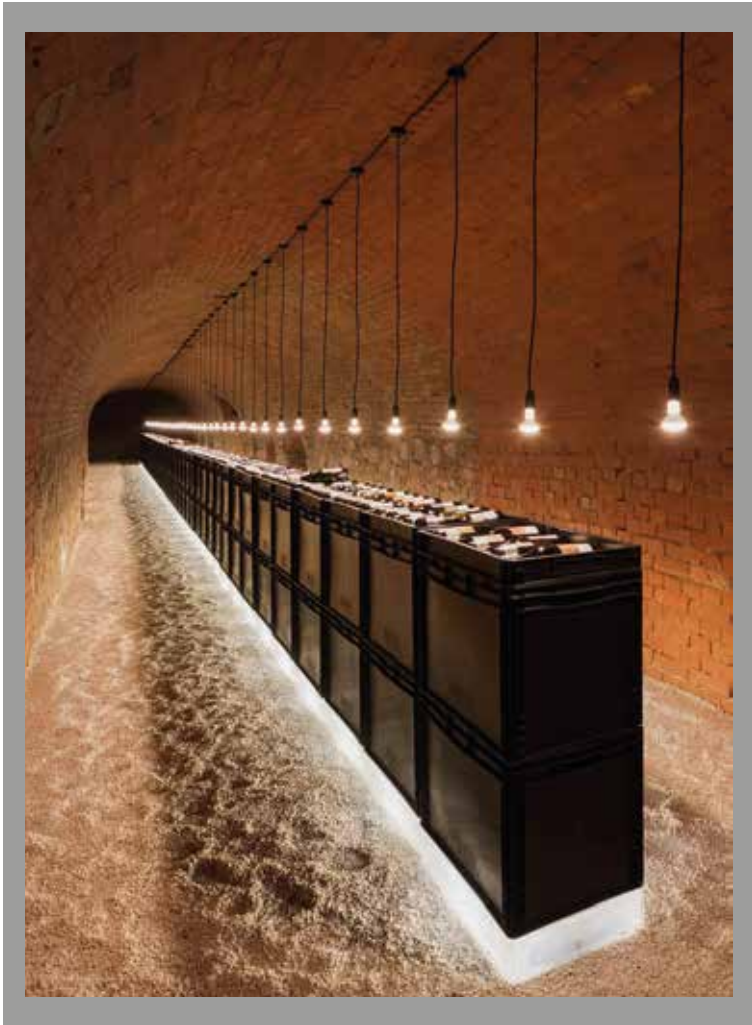

# ECO80

ruban led monochrome

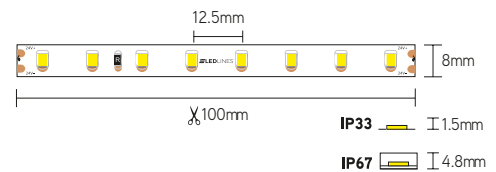

ARTICLE	LM/M	WATT/M	CCT	IP	DIMENSIONS	PRIX
ECO802733	960	7,2	2700	33	5000x8x1,5 mm	€ 68
ECO802767	845	7,2	2700	67	5000x10x4,8 mm	€ 101
ECO803033	1010	7,2	3000	33	5000x8x1,5 mm	€ 68
ECO803067	889	7,2	3000	67	5000x10x4,8 mm	€ 101
ECO804033	1050	7,2	4000	33	5000x8x1,5 mm	€ 68
ECO804067	924	7,2	4000	67	5000x10x4,8 mm	€ 101

ACCESSOIRES	DESCRIPTION	PRIX
LMSTS82	manchon 8 mm	€ 3
LCSTW82	connecteur 8 mm	€ 3

## CARACTÉRISTIQUES

- valeur lumen/watt élevée
- 80 leds par mètre, type SMD2835
- sécable tous les 100mm
- raccord en parallèle tous les 5 m

## APPLICATIONS

- éclairage d'ambiance simple
- convient comme éclairage indirect
- pour fabrication sur mesure voir à la page 100 et suivantes
- pour les alimentations et les systèmes de commande associés voir à la page 72 et suivantes

# ECO128

ruban led monochrome

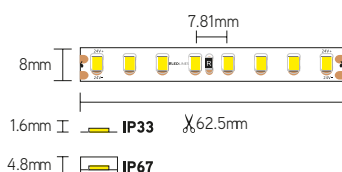

## CARACTÉRISTIQUES

- valeur lumen/watt élevée
- 128 leds par mètre, type SMD2835
- sécable tous les 62,5 mm
- raccord en parallèle tous les 5 m

## APPLICATIONS

- éclairage efficace
- convient comme éclairage direct ou indirect
- pour fabrication sur mesure voire à la page 100 et suivantes
- pour les alimentations et les systèmes de commande associés voir à la page 72 et suivantes

ARTICLE	LM/M	WATT/M	CCT	IP	DIMENSIONS	PRIX
ECO1282733	1270	9,6	2700	33	5000x8x1,5 mm	€ 89
ECO1282767	1118	9,6	2700	67	5000x10x4,8 mm	€ 129
ECO1283033	1335	9,6	3000	33	5000x8x1,5 mm	€ 89
ECO1283067	1175	9,6	3000	67	5000x10x4,8 mm	€ 129
ECO1284033	1390	9,6	4000	33	5000x8x1,5 mm	€ 89
ECO1284067	1223	9,6	4000	67	5000x10x4,8 mm	€ 129
ECO128RED33	160	9,6	ROUGE	33	5000x8x1,5 mm	€ 99
ECO128RED67	140	9,6	ROUGE	67	5000x10x4,8 mm	€ 143
ECO128GRE33	357	9,6	VERT	33	5000x8x1,5 mm	€ 99
ECO128GRE67	314	9,6	VERT	67	5000x10x4,8 mm	€ 143
ECO128BLU33	175	9,6	BLEU	33	5000x8x1,5 mm	€ 99
ECO128BLU67	154	9,6	BLEU	67	5000x10x4,8 mm	€ 143

ACCESSOIRES	DESCRIPTION	PRIX
LMSTS82	manchon 8 mm	€ 3
LCSTW82	connecteur 8 mm	€ 3



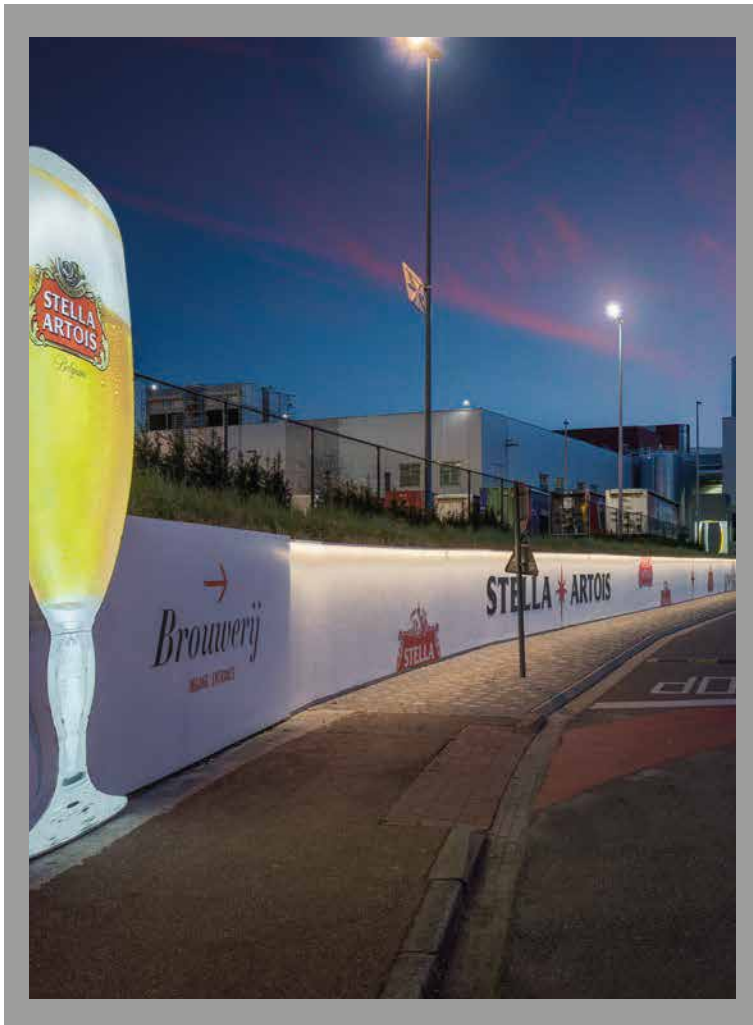

# ECO160

ruban led monochrome

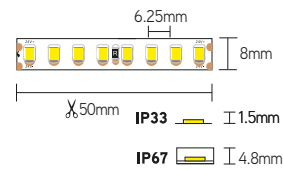

ARTICLE	LM/M	WATT/M	CCT	IP	DIMENSIONS	PRIX
ECO1602733	1835	14,4	2700	33	5000x8x1,5 mm	€ 120
ECO1602767	1615	14,4	2700	67	5000x10x4,8 mm	€ 169
ECO1603033	1935	14,4	3000	33	5000x8x1,5 mm	€ 120
ECO1603067	1703	14,4	3000	67	5000x10x4,8 mm	€ 169
ECO1604033	2015	14,4	4000	33	5000x8x1,5 mm	€ 120
ECO1604067	1773	14,4	4000	67	5000x10x4,8 mm	€ 169

ACCESSOIRES	DESCRIPTION	PRIX
LMSTS82	manchon 8 mm	€ 3
LCSTW82	connecteur 8 mm	€ 3

## CARACTÉRISTIQUES

- valeur lumen/watt élevée
- 160 leds par mètre, type SMD2835
- sécable tous les 50 mm
- raccord en parallèle tous les 5 m

## APPLICATIONS

- création d'un éclairage linéaire uniforme
- convient comme éclairage direct ou indirect
- pour fabrication sur mesure voir à la page 100 et suivantes
- pour les alimentations et les systèmes de commande correspondants voir à la page 72 et suivantes

# ECO192

ruban led monochrome

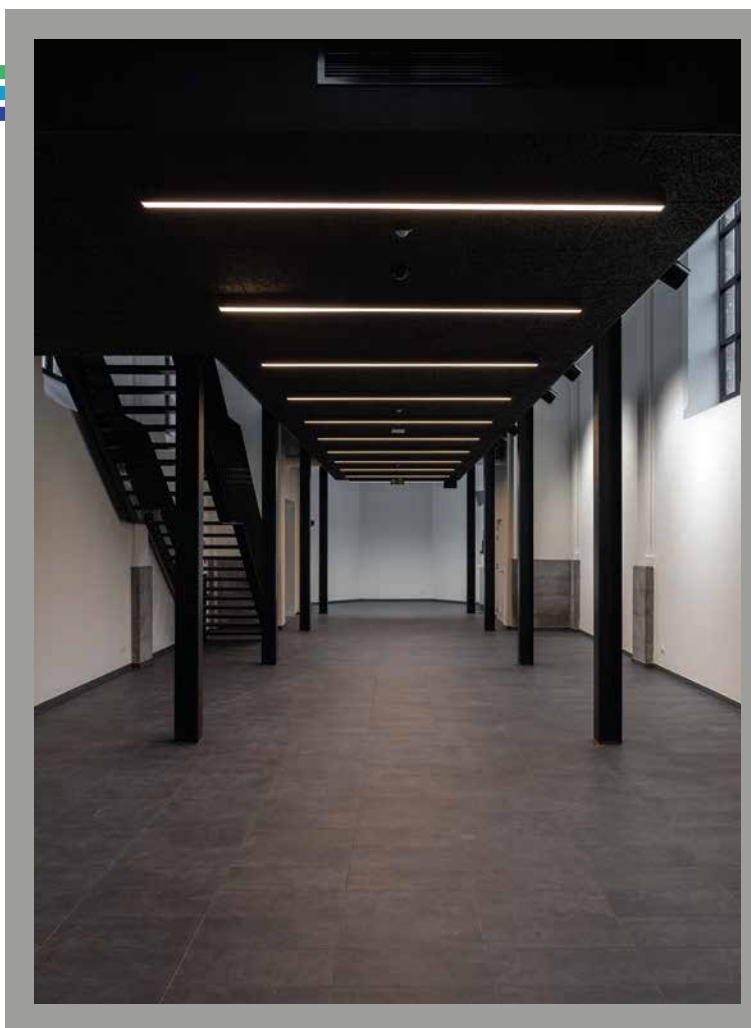
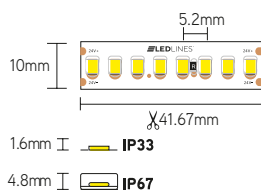

## CARACTÉRISTIQUES

- valeur lumen/watt élevée
- 192 leds par mètre, type SMD2835
- sécable tous les 41,67 mm
- raccord en parallèle tous les 5 m

## APPLICATIONS

- convient comme éclairage principal ou d'ambiance
- convient comme éclairage direct ou indirect
- pour fabrication sur mesure voir à la page 100 et suivantes
- pour les alimentations et les systèmes de commande correspondants voir à la page 72 et suivantes

ARTICLE	LM/M	WATT/M	CCT	IP	DIMENSIONS	PRIX
ECO1922733	2260	17,6	2700	33	5000x10x1,6 mm	€ 135
ECO1922767	1989	17,6	2700	67	5000x10x4,8 mm	€ 182
ECO1923033	2380	17,6	3000	33	5000x10x1,6 mm	€ 135
ECO1923067	2095	17,6	3000	67	5000x10x4,8 mm	€ 182
ECO1924033	2480	17,6	4000	33	5000x10x1,6 mm	€ 135
ECO1924067	2183	17,6	4000	67	5000x10x4,8 mm	€ 182
ECO192RED33	272	17,6	ROUGE	33	5000x10x1,6 mm	€ 148
ECO192GRE33	631	17,6	VERT	33	5000x10x1,6 mm	€ 148
ECO192BLU33	320	17,6	BLEU	33	5000x10x1,6 mm	€ 148

ACCESSOIRES	DESCRIPTION	PRIX
LMSTS102	manchon 10 mm 2 contacts	€ 3
LCSTW102	connecteur 10 mm 2 contacts	€ 3

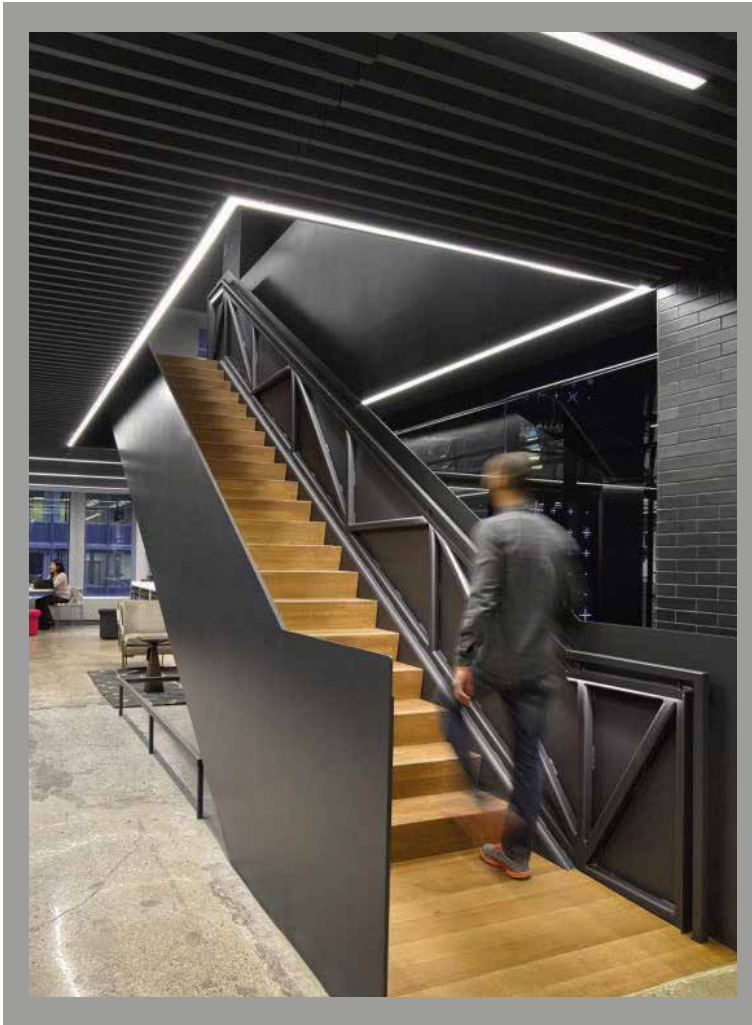

# ECO240

ruban led monochrome

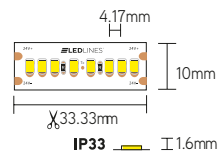

ARTICLE	LM/M	WATT/M	CCT	IP	DIMENSIONS	PRIX
ECO2402733	2735	22	2700	33	5000x10x1,6 mm	€ 148
ECO2403033	2880	22	3000	33	5000x10x1,6 mm	€ 148
ECO2404033	3000	22	4000	33	5000x10x1,6 mm	€ 148
ECO240RED33	332	22	ROUGE	33	5000x10x1,6 mm	€ 159
ECO240GRE33	770	22	VERT	33	5000x10x1,6 mm	€ 159
ECO240BLU33	400	22	BLEU	33	5000x10x1,6 mm	€ 159

ACCESSOIRES	DESCRIPTION	PRIX
LMSTS102	manchon 10 mm 2 contacts	€ 3
LCSTW102	connecteur 10 mm 2 contacts	€ 3

## CARACTÉRISTIQUES

- valeur lumen/watt élevée
- 240 leds par mètre, type SMD2835
- sécable tous les 33,33 mm
- raccord en parallèle tous les 5 m

## APPLICATIONS

- convient comme éclairage principal ou d'ambiance
- convient comme éclairage direct ou indirect
- pour fabrication sur mesure voir à la page 100 et suivantes
- pour les alimentations et les systèmes de commande correspondants voir à la page 72 et suivantes

# RGB60

ruban led RGB

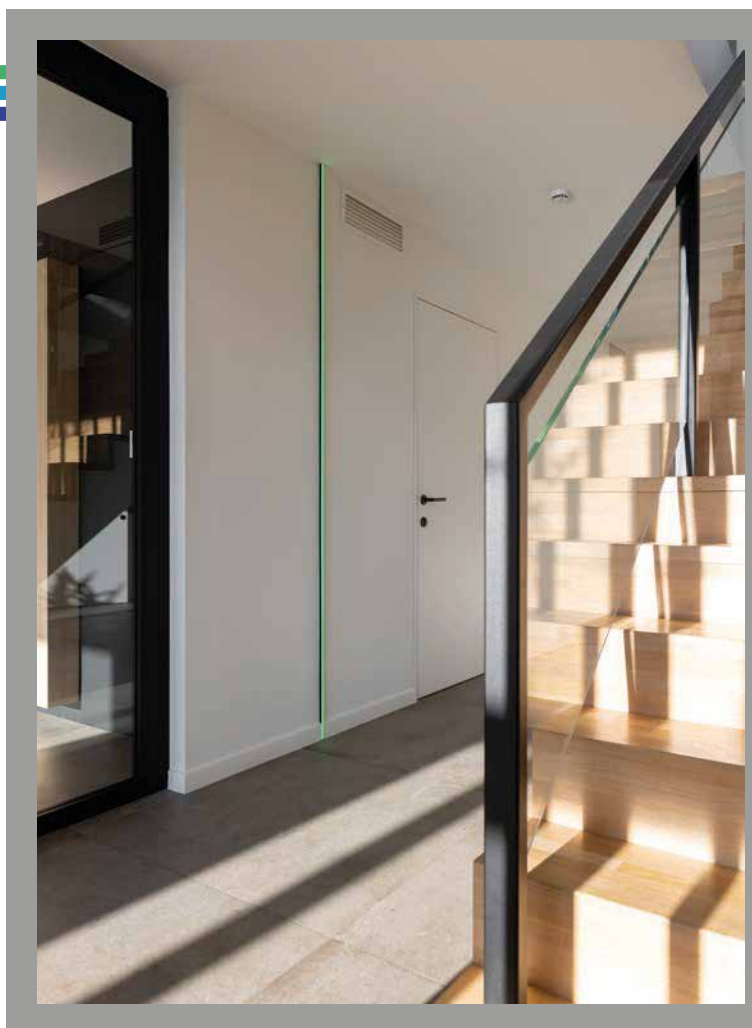
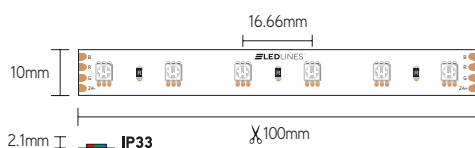

## CARACTÉRISTIQUES

- ruban led RGB de base
- 60 leds par mètre, type SMD5050
- sécable tous les 100 mm
- raccord en parallèle tous les 5 m

## APPLICATIONS

- jeux de couleurs
- convient comme éclairage direct ou indirect
- pour fabrication sur mesure voir à la page 100 et suivantes
- pour les alimentations et les systèmes de commande correspondants voir à la page 72 et suivantes

ARTICLE	LM/M	WATT/M	CCT	IP	DIMENSIONS	PRIX
RGB6033	416	14,4	RGB	33	5000x10x2,1 mm	€ 109
RGB6067	366	14,4	RGB	67	5000x12x4,8 mm	€ 145

ACCESSOIRES	DESCRIPTION	PRIX
LMSTS104	manchon 10 mm 4 contacts	€ 3
LCSTW104	connecteur 10 mm 4 contacts	€ 3



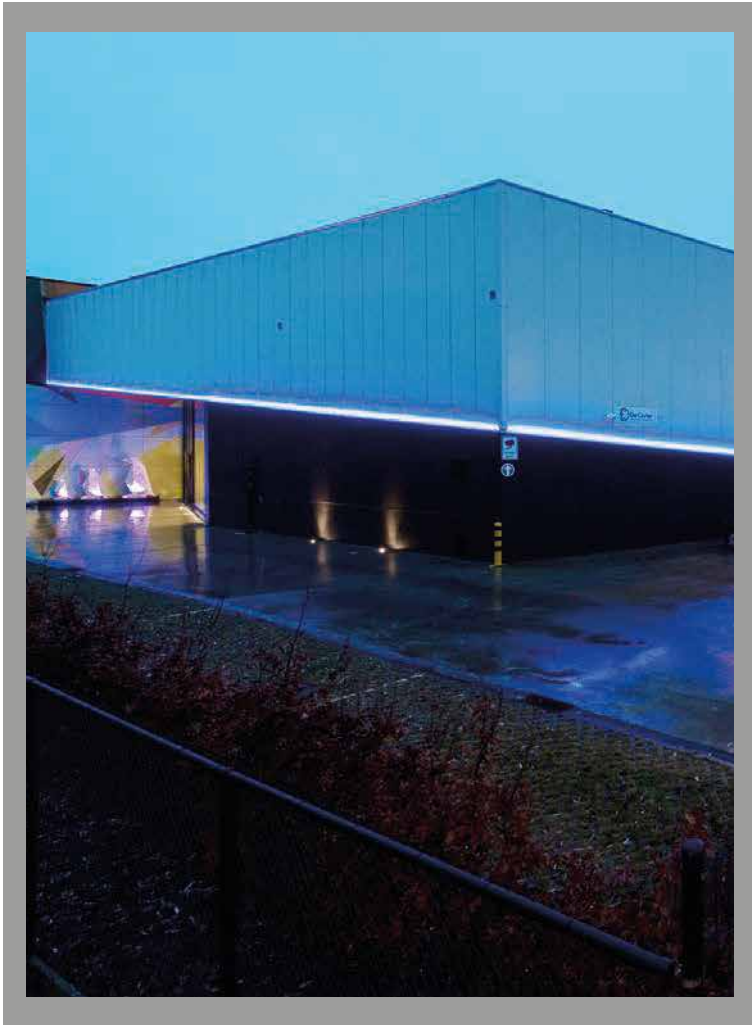

# RGB120

ruban led RGB

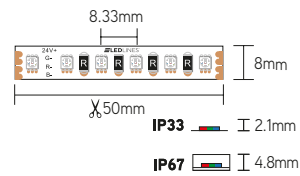

ARTICLE	LM/M	WATT/M	CCT	IP	DIMENSIONS	PRIX
RGB12033	430	11	RGB	33	5000x8x2,1mm	€ 147
RGB12067	379	11	RGB	67	5000x10x4,8mm	€ 181

## CARACTÉRISTIQUES

- rendement lumineux élevé en RGB
- 120 leds par mètre, type SMD3838
- sécable tous les 50 mm
- raccord en parallèle tous les 5 m

## APPLICATIONS

- éclairage général en RGB
- convient comme éclairage direct ou indirect
- pour fabrication sur mesure voir à la page 100 et suivantes
- pour les alimentations et les systèmes de commande correspondants voir à la page 72 et suivantes

# RGB240

ruban led RGB



IP67

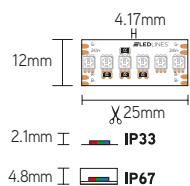

## CARACTÉRISTIQUES

- rendement lumineux très élevé en RGB
- 240 leds par mètre, type SMD3838
- sécable tous les 25 mm
- raccord en parallèle tous les 5 m

## APPLICATIONS

- éclairage linéaire très uniforme en RGB
- convient comme éclairage direct ou indirect
- pour fabrication sur mesure voir à la page 100 et suivantes
- pour les alimentations et les systèmes de commande correspondants voir à la page 72 et suivantes

ARTICLE	LM/M	WATT/M	CCT	IP	DIMENSIONS	PRIX
RGB24033	787	18	RGB	33	5000x12x2,1 mm	€ 271
RGB24067	693	18	RGB	67	5000x14x4,8 mm	€ 301



# RGBW

ruban led RGB+W



IP67

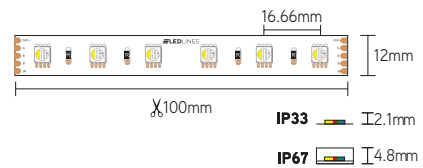

ARTICLE	LM/M	WATT/M	CCT	IP	DIMENSIONS	PRIX
RGBW2733	703	19,2	RGB + 2700	33	5000x12x2,1 mm	€ 129
RGBW2767	619	19,2	RGB + 2700	67	5000x14x4,8 mm	€ 179
RGBW3033	703	19,2	RGB + 3000	33	5000x12x2,1 mm	€ 129
RGBW3067	619	19,2	RGB + 3000	67	5000x14x4,8 mm	€ 179
RGBW4033	703	19,2	RGB + 4000	33	5000x12x2,1 mm	€ 129
RGBW4067	619	19,2	RGB + 4000	67	5000x14x4,8 mm	€ 179
RGBW6033	703	19,2	RGB + 6000	33	5000x12x2,1 mm	€ 129
RGBW6067	619	19,2	RGB + 6000	67	5000x14x4.81 mm	€ 179

ACCESSOIRES	DESCRIPTION	PRIX
LMSTS125	manchon 12 mm	€ 3
LCSTW125	connecteur 12 mm	€ 3

## CARACTÉRISTIQUES

- RGB + blanc
- 60 leds par mètre, type SMD5050
- sécable tous les 100 mm
- raccord en parallèle tous les 5 m

## APPLICATIONS

- alternance entre éclairage d'ambiance et fonctionnel
- convient comme éclairage direct ou indirect
- pour fabrication sur mesure voir à la page 100 et suivantes
- pour les alimentations et les systèmes de commande correspondants voir à la page 72 et suivantes

# FUR140

ruban led pour mobilier

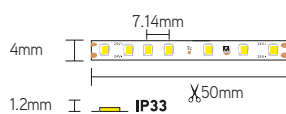

## CARACTÉRISTIQUES

- seulement 4 mm de large
- 140 leds par mètre, type SMD2216
- sécable tous les 50 mm

ARTICLE	LM/M	WATT/M	CCT	IP	DIMENSIONS	PRIX
FUR1402733	660	7,2	2700	33	5000x4x1,2 mm	€ 89
FUR1403033	685	7,2	3000	33	5000x4x1,2 mm	€ 89
FUR1404033	710	7,2	4000	33	5000x4x1,2 mm	€ 89

## APPLICATIONS

- création de lignes lumineuses très fines
- idéal pour l'aménagement intérieur
- pour fabrication sur mesure voir à la page 100 et suivantes
- pour les alimentations et les systèmes de commande correspondants voir à la page 72 et suivantes
- profilé aluminium correspondant à la page 62



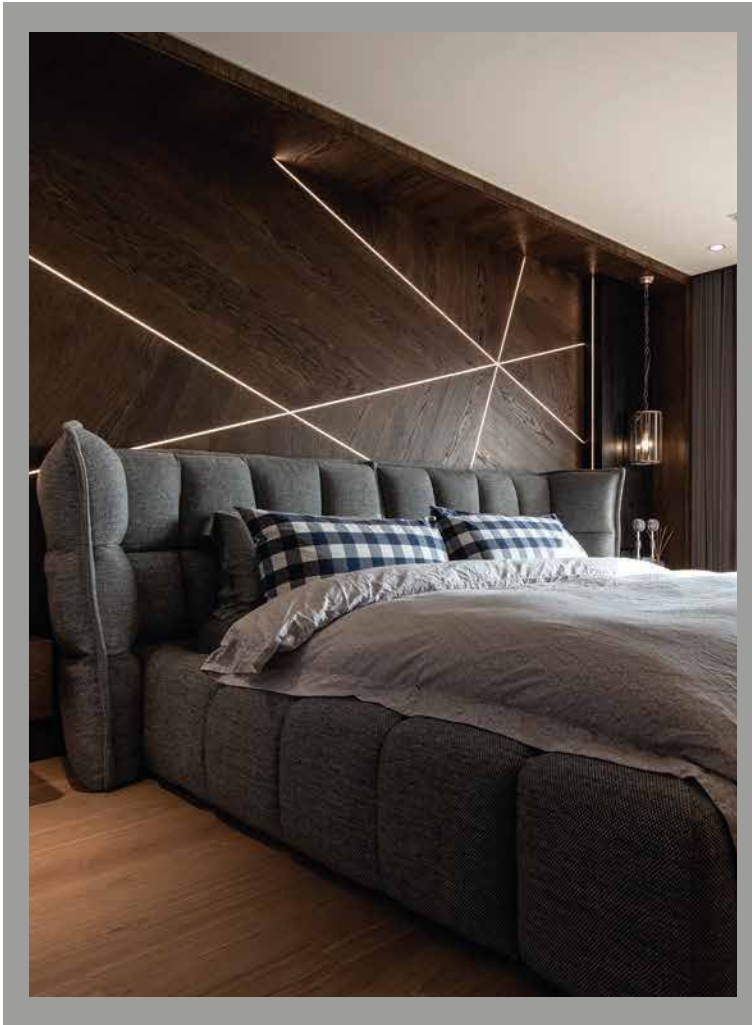

# COF10

ruban led Chip On Flexible board



IP67

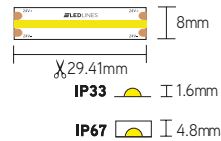

ARTICLE	LM/M	WATT/M	CCT	IP	DIMENSIONS	PRIX
COF102733	820	11,2	2700	33	5000x8x1,6 mm	€155
COF102767	722	11,2	2700	67	5000x10x4,8 mm	€185
COF103033	900	11,2	3000	33	5000x8x1,6 mm	€155
COF103067	792	11,2	3000	67	5000x10x4,8 mm	€185
COF104033	980	11,2	4000	33	5000x8x1,6 mm	€155
COF104067	863	11,2	4000	67	5000x10x4,8 mm	€185

## CARACTÉRISTIQUES

- pas de leds visibles
- chip on flexible board
- sécable tous les 29,41 mm
- raccord en parallèle tous les 5 m

## APPLICATIONS

- création de lignes lumineuses uniformes
- convient comme éclairage commercial en raison de l'IRC élevé
- pour fabrication sur mesure voir à la page 100 et suivantes
- pour les alimentations et les systèmes de commande correspondants voir à la page 72 et suivantes

# CCT

blanc dynamique

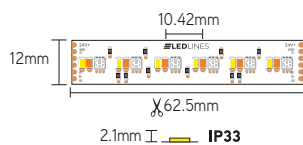

## CARACTÉRISTIQUES

- 2.700 - 6.000 K (+RGB)
- LLTW - 280 leds par mètre, type SMD2216
- LLTWRGB - 288 leds par mètre, type SMD3838/2010
- sécable tous les 50 mm (TW) ou 62,5 mm (TWRGB)
- raccord en parallèle tous les 5 m

## APPLICATIONS

- Human Centric Lighting
- jeux d'ambiances
- pour fabrication sur mesure voir à la page 100 et suivantes
- pour les alimentations et les systèmes de commande correspondants voir à la page 72 et suivantes

ARTICLE	LM/M	WATT/M	CCT	IP	DIMENSIONS	PRIX
TW28033	1575	16,5	2700-6000	33	5000x8x1,2 mm	€ 133
TWRGBS	1130	19,2	RGB + 2700-6000	33	5000x12x2,1 mm	€ 231



# DTW

dim to warm



ARTICLE	LM/M	WATT/M	CCT	IP	DIMENSIONS	PRIX
DTW16833	1150	14,4	1900-3000	33	5000x10x1,2 mm	€ 179

## CARACTÉRISTIQUES

- 1.900-3.000 K
- 168 leds par mètre, type SMD2835
- sécable tous les 83,3 mm
- raccord en parallèle tous les 5 m

## APPLICATIONS

- création d'une ambiance chaleureuse
- modulation naturelle de l'éclairage
- pour fabrication sur mesure voir à la page 100 et suivantes
- pour les alimentations et les systèmes de commande correspondants voir à la page 72 et suivantes



# ULV110

ruban led grandes  
longueurs 10 m

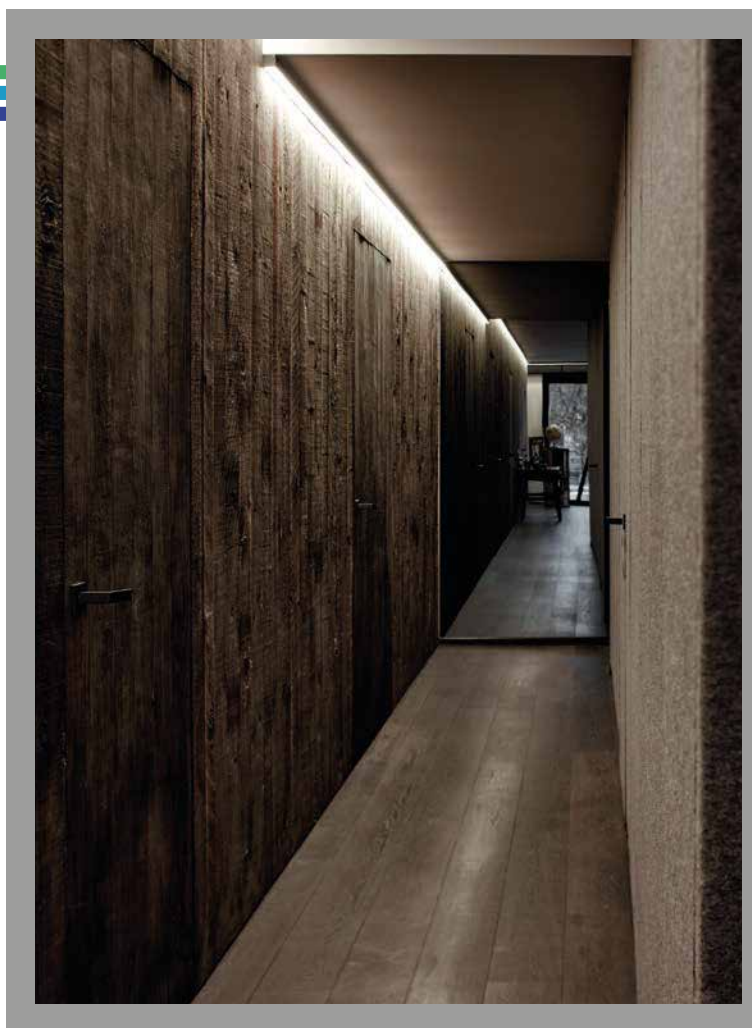
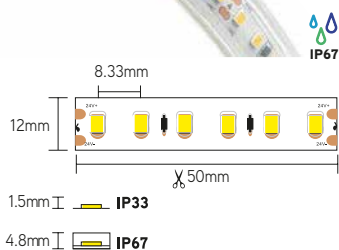

## CARACTÉRISTIQUES

- grandes longueurs jusqu'à 10 m avec alimentation d'un seul côté
- 120 leds par mètre, type SMD2835
- sécable tous les 50 mm
- raccord en parallèle tous les 10 m

## APPLICATIONS

- création de lignes lumineuses ininterrompues
- convient comme éclairage direct ou indirect
- pour les alimentations et les systèmes de commande correspondants voir à la page 72 et suivantes

ARTICLE	LM/M	WATT/M	CCT	IP	DIMENSIONS	PRIX
ULV1102733	810	9,6	2700	33	10000x12x1,5 mm	€ 259
ULV1102767	713	9,6	2700	67	10000x14x4,8 mm	€ 329
ULV1103033	850	9,6	3000	33	10000x12x1,5 mm	€ 259
ULV1103067	748	9,6	3000	67	10000x14x4,8 mm	€ 329
ULV1104033	890	9,6	4000	33	10000x12x1,5 mm	€ 259
ULV1104067	784	9,6	4000	67	10000x14x4,8 mm	€ 329



# ULV120

ruban led grandes longueurs 20 m



IP67

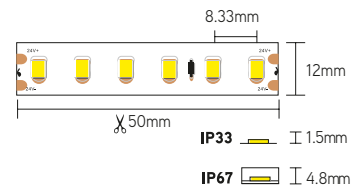

ARTICLE	LM/M	WATT/M	CCT	IP	DIMENSIONS	PRIX
ULV1202733	810	9,6	2700	33	20000x12x1,5 mm	€ 419
ULV1202767	713	9,6	2700	67	20000x14x4,8 mm	€ 559
ULV1203033	850	9,6	3000	33	20000x12x1,5 mm	€ 419
ULV1203067	748	9,6	3000	67	20000x14x4,8 mm	€ 559
ULV1204033	890	9,6	4000	33	20000x12x1,5 mm	€ 419
ULV1204067	784	9,6	4000	67	20000x14x4,8 mm	€ 559

## CARACTÉRISTIQUES

- grandes longueurs jusqu'à 20 m avec alimentation d'un seul côté
- 120 leds par mètre, type SMD2835
- sécable tous les 50 mm
- raccord en parallèle tous les 20 m

## APPLICATIONS

- création de lignes lumineuses ininterrompues
- convient comme éclairage direct ou indirect
- pour les alimentations et les systèmes de commande correspondants voir à la page 72 et suivantes

# PRO192

ruban led à haut rendement

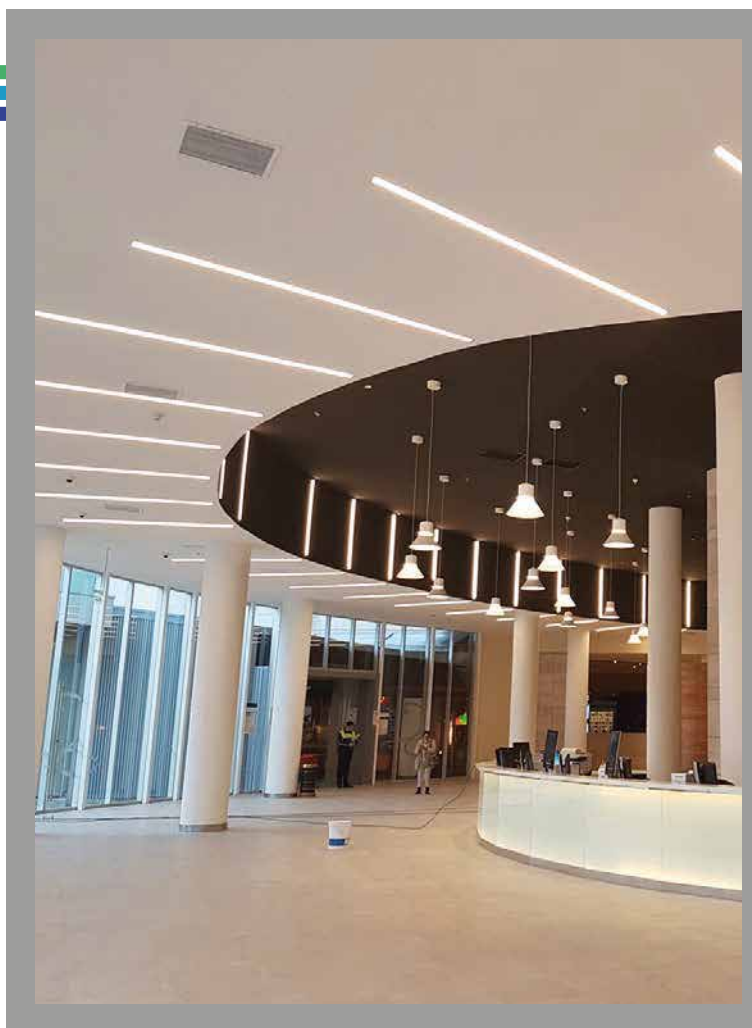
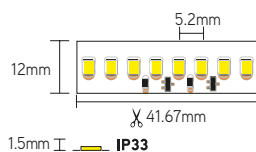

## CARACTÉRISTIQUES

- rendement lumineux élevé
- 192 leds par mètre, type SMD2835
- sécable tous les 41,67 mm
- raccord en parallèle tous les 5 m

## APPLICATIONS

- création de lignes lumineuses ininterrompues
- convient comme éclairage direct ou indirect
- pour fabrication sur mesure voir à la page 100 et suivantes
- pour les alimentations et les systèmes de commande correspondants voir à la page 72 et suivantes

ARTICLE	LM/M	WATT/M	CCT	IP	DIMENSIONS	PRIX
PRO1922733	3552	29	2700	33	5000x12x1,5 mm	€ 199
PRO1923033	3700	29	3000	33	5000x12x1,5 mm	€ 199
PRO1924033	3700	29	4000	33	5000x12x1,5 mm	€ 199

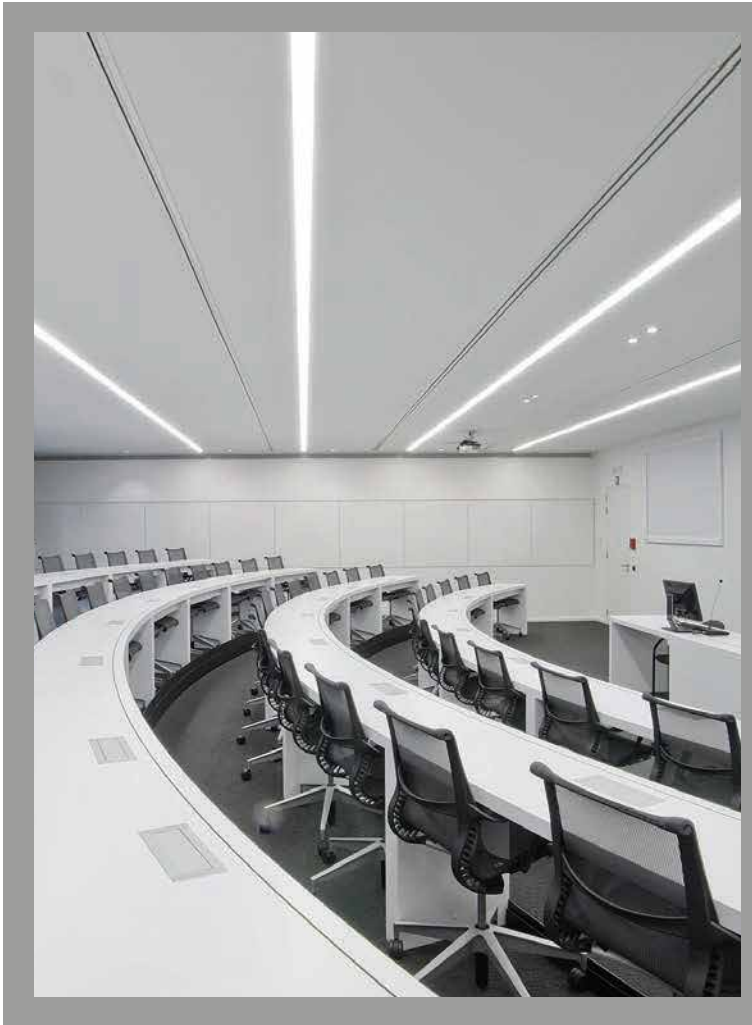

# PRO256

ruban led à haut rendement

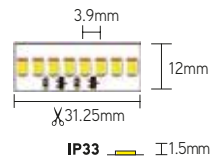

ARTICLE	LM/M	WATT/M	CCT	IP	DIMENSIONS	PRIX
PRO2562733	4380	39	2700	33	5000x12x1,5 mm	€ 236
PRO2563033	4610	39	3000	33	5000x12x1,5 mm	€ 236
PRO2564033	4800	39	4000	33	5000x12x1,5 mm	€ 236

## CARACTÉRISTIQUES

- rendement lumineux très élevé
- 256 leds par mètre, type SMD2835
- sécable tous les 31,25 mm
- raccord en parallèle tous les 5 m

## APPLICATIONS

- convient comme éclairage général
- environnements professionnels
- pour fabrication sur mesure voir à la page 100 et suivantes
- pour les alimentations et les systèmes de commande correspondants voir à la page 72 et suivantes



# DUAL192

ruban led large

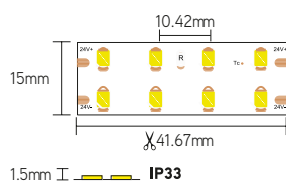

## CARACTÉRISTIQUES

- ruban led double avec un rendement lumineux élevé
- 2x96 leds par mètre, type SMD2835
- sécable tous les 41,67 mm
- raccord en parallèle tous les 5 m

## APPLICATIONS

- création de lignes lumineuses uniformes
- idéal pour les profilés plus larges
- pour fabrication sur mesure voir à la page 100 et suivantes
- pour les alimentations et les systèmes de commande correspondants voir à la page 72 et suivantes

ARTICLE	LM/M	WATT/M	CCT	IP	DIMENSIONS	PRIX
DUAL1922733	2670	20,8	2700	33	5000x15x1,5 mm	€ 149
DUAL1923033	2810	20,8	3000	33	5000x15x1,5 mm	€ 149
DUAL1924033	2930	20,8	4000	33	5000x15x1,5 mm	€ 149



# DIA64

ruban led monochrome  
à IRC élevé



ARTICLE	LM/M	WATT/M	CCT	IP	DIMENSIONS	PRIX
DIA642333	460	4,8	2300	33	5000x8x1,5 mm	€ 68
DIA642367	404	4,8	2300	67	5000x10x4,8 mm	€ 107
DIA642733	495	4,8	2700	33	5000x8x1,5 mm	€ 68
DIA642767	435	4,8	2700	67	5000x10x4,8 mm	€ 107
DIA643033	520	4,8	3000	33	5000x8x1,5 mm	€ 68
DIA643067	457	4,8	3000	67	5000x10x4,8 mm	€ 107
DIA644033	545	4,8	4000	33	5000x10x1,5 mm	€ 68
DIA644067	480	4,8	4000	67	5000x10x4,8 mm	€ 107

## CARACTÉRISTIQUES

- indice de rendu des couleurs très élevé
- 64 leds par mètre, type SMD2835
- sécable tous les 125 mm
- raccord en parallèle tous les 5 m

## APPLICATIONS

- création de lignes lumineuses subtiles
- idéal pour toutes les applications commerciales et haut de gamme
- pour fabrication sur mesure voir à la page 100 et suivantes
- pour les alimentations et les systèmes de commande correspondants voir à la page 72 et suivantes

# DIA80

ruban led monochrome  
à IRC élevé

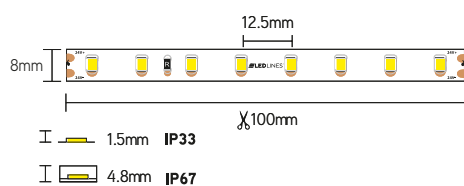

## CARACTÉRISTIQUES

- indice de rendu des couleurs très élevé
- 80 leds par mètre, type SMD2835
- sécable tous les 100 mm
- raccord en parallèle tous les 5 m

## APPLICATIONS

- éclairage d'ambiance simple
- idéal pour les applications commerciales et haut de gamme
- pour fabrication sur mesure voir à la page 100 et suivantes
- pour les alimentations et les systèmes de commande correspondants voir à la page 72 et suivantes

ARTICLE	LM/M	WATT/M	CCT	IP	DIMENSIONS	PRIX
DIA802333	705	7,2	2300	33	5000x8x1,5 mm	€ 76
DIA802367	621	7,2	2300	67	5000x10x4,8 mm	€ 112
DIA802733	765	7,2	2700	33	5000x8x1,5 mm	€ 76
DIA802767	674	7,2	2700	67	5000x10x4,8 mm	€ 112
DIA803033	805	7,2	3000	33	5000x8x1,5 mm	€ 76
DIA803067	709	7,2	3000	67	5000x10x4,8 mm	€ 112
DIA804033	840	7,2	4000	33	5000x8x1,5 mm	€ 76
DIA804067	740	7,2	4000	67	5000x10x4,8 mm	€ 112



# DIA128

ruban led monochrome  
à IRC élevé



IP67

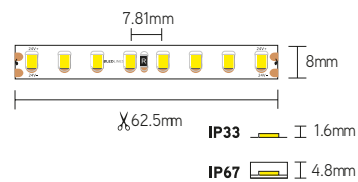

ARTICLE	LM/M	WATT/M	CCT	IP	DIMENSIONS	PRIX
DIA1282333	930	9,6	2300	33	5000x8x1,5 mm	€ 99
DIA1282367	818	9,6	2300	67	5000x10x4,8 mm	€ 143
DIA1282733	1005	9,6	2700	33	5000x8x1,5 mm	€ 99
DIA1282767	884	9,6	2700	67	5000x10x4,8 mm	€ 143
DIA1283033	1060	9,6	3000	33	5000x8x1,5 mm	€ 99
DIA1283067	933	9,6	3000	67	5000x10x4,8 mm	€ 143
DIA1284033	1105	9,6	4000	33	5000x8x1,5 mm	€ 99
DIA1284067	972	9,6	4000	67	5000x10x4,8 mm	€ 143

## CARACTÉRISTIQUES

- indice de rendu des couleurs très élevé
- 128 leds par mètre, type SMD2835
- sécable tous les 62,5 mm
- raccord en parallèle tous les 5 m

## APPLICATIONS

- convient comme éclairage direct ou indirect
- idéal pour les applications commerciales et haut de gamme
- pour fabrication sur mesure voir à la page 100 et suivantes
- pour les alimentations et les systèmes de commande correspondants voir à la page 72 et suivantes



# DIA160

ruban led monochrome  
à IRC élevé



IP67

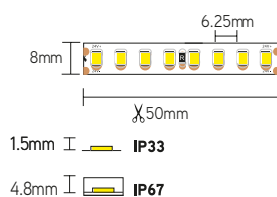

## CARACTÉRISTIQUES

- indice de rendu des couleurs très élevé
- 160 leds par mètre, type SMD2835
- sécable tous les 50 mm
- raccord en parallèle tous les 5 m

## APPLICATIONS

- création d'un éclairage linéaire uniforme
- idéal pour les applications commerciales et haut de gamme
- pour fabrication sur mesure voir à la page 100 et suivantes
- pour les alimentations et les systèmes de commande correspondants voir à la page 72 et suivantes

ARTICLE	LM/M	WATT/M	CCT	IP	DIMENSIONS	PRIX
DIA1602333	1360	14,4	2300	33	5000x8x1,5 mm	€ 133
DIA1602367	1196	14,4	2300	67	5000x10x4,8 mm	€ 188
DIA1602733	1470	14,4	2700	33	5000x8x1,5 mm	€ 133
DIA1602767	1293	14,4	2700	67	5000x10x4,8 mm	€ 188
DIA1603033	1545	14,4	3000	33	5000x8x1,5 mm	€ 133
DIA1603067	1360	14,4	3000	67	5000x10x4,8 mm	€ 188
DIA1604033	1610	14,4	4000	33	5000x8x1,5 mm	€ 133
DIA1604067	1417	14,4	4000	67	5000x10x4,8 mm	€ 188



# DIA192

ruban led monochrome  
à IRC élevé

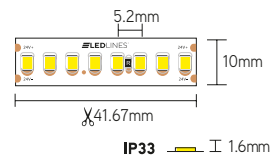

ARTICLE	LM/M	WATT/M	CCT	IP	DIMENSIONS	PRIX
DIA1922333	1660	17,6	2300	33	5000x8x1,5 mm	€ 150
DIA1922733	1795	17,6	2700	33	5000x8x1,5 mm	€ 150
DIA1923033	1890	17,6	3000	33	5000x8x1,5 mm	€ 150
DIA1924033	1970	17,6	4000	33	5000x8x1,5 mm	€ 150

## CARACTÉRISTIQUES

- indice de rendu des couleurs très élevé
- 192 leds par mètre, type SMD2835
- sécable tous les 41,67 mm
- raccord en parallèle tous les 5 m

## APPLICATIONS

- convient pour éclairage d'ambiance ou général
- convient pour éclairage direct ou indirect
- pour fabrication sur mesure voir à la page 100 et suivantes
- pour les alimentations et les systèmes de commande correspondants voir à la page 72 et suivantes

# DIA240

ruban led monochrome  
à IRC élevé

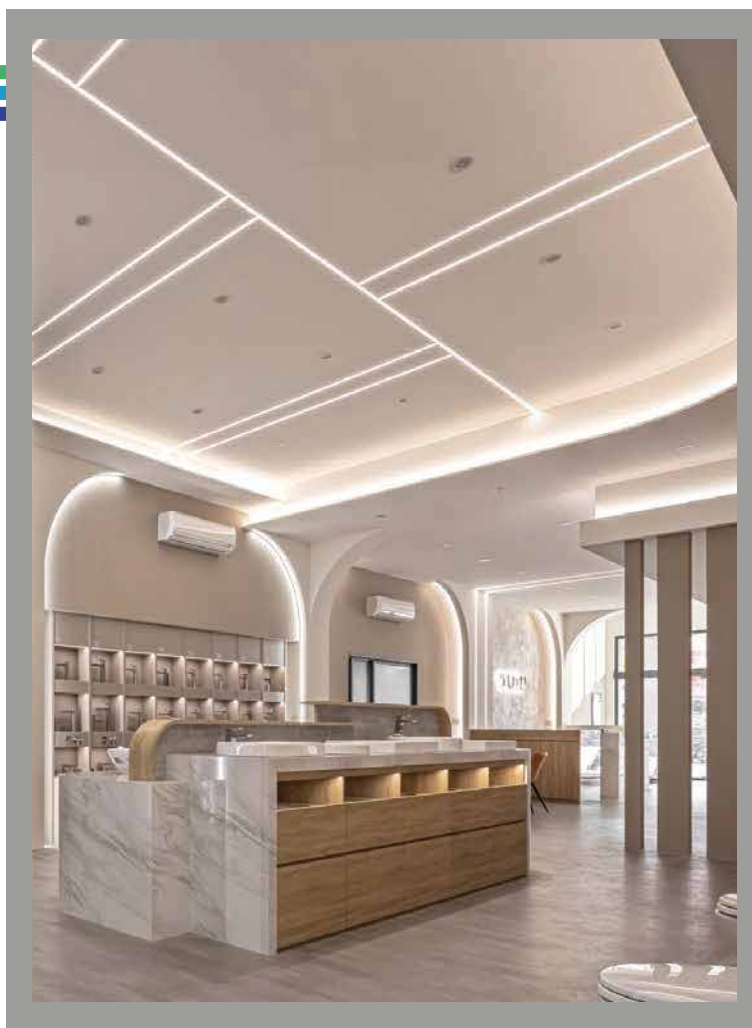
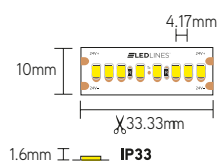

## CARACTÉRISTIQUES

- indice de rendu des couleurs très élevé
- 240 leds par mètre, type SMD2835
- sécable tous les 33,33 mm
- raccord en parallèle tous les 5 m

## APPLICATIONS

- convient pour éclairage principal ou d'ambiance
- convient pour éclairage direct ou indirect
- pour fabrication sur mesure voir à la page 100 et suivantes
- pour les alimentations et les systèmes de commande correspondants voir à la page 72 et suivantes

ARTICLE	LM/M	WATT/M	CCT	IP	DIMENSIONS	PRIX
DIA2402333	2075	22	2300	33	5000x8x1,5 mm	€ 164
DIA2402733	2240	22	2700	33	5000x8x1,5 mm	€ 164
DIA2403033	2360	22	3000	33	5000x8x1,5 mm	€ 164
DIA2404033	2360	22	4000	33	5000x8x1,5 mm	€ 164

LINEAR LINE  
PROFILÉS

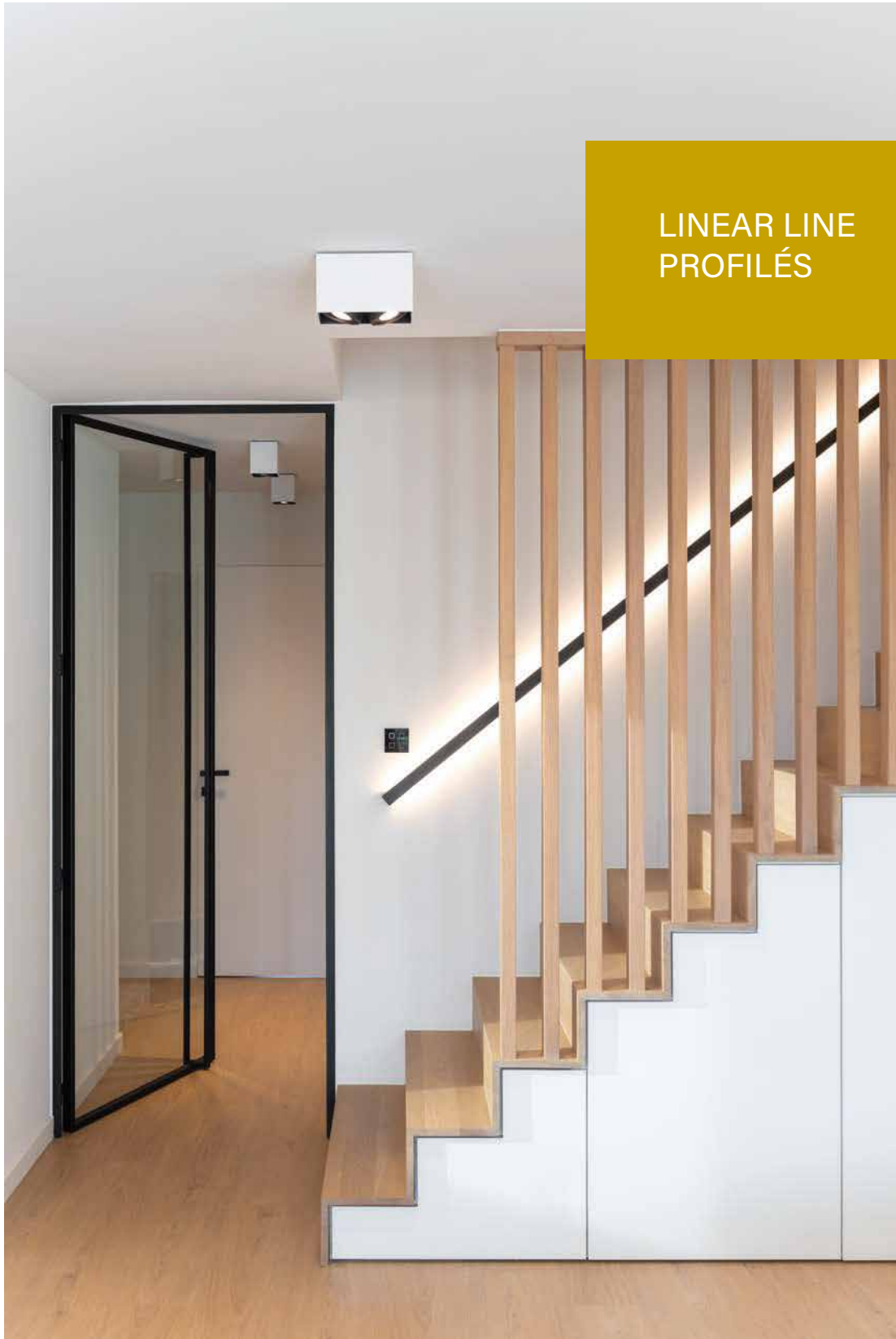



# APS1708

profilé en saillie

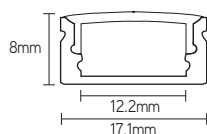

## CARACTÉRISTIQUES

- profilé en saillie plat
- les points lumineux led peuvent être visibles
- profilé compact
- aluminium 6063-T5 anodisé
- 5 couvercles résistant aux UV disponibles

## APPLICATIONS

- application subtile
- éclairage indirect
- convient pour ruban led jusqu'à 12 mm de large

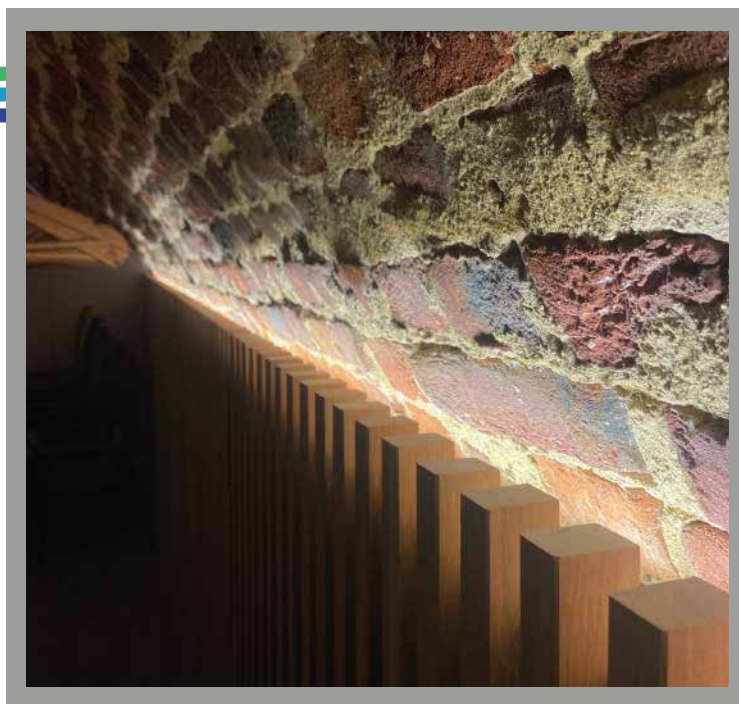

ARTICLE	COULEUR	DIMENSIONS	PRIX
APS1708A2	alu	2000x17x8 mm	€ 16
APS1708B2	noir	2000x17x8 mm	€ 19
APS1708W2	blanc	2000x17x8 mm	€ 19
APS1708A3	alu	3000x17x8 mm	€ 24
APS1708B3	noir	3000x17x8 mm	€ 29
APS1708W3	blanc	3000x17x8 mm	€ 29

COUVERCLES	MATÉRIEL	RÉDUCTION	COULEUR	DIMENSIONS	PRIX
COPC17CL2	PC	7%	transparent	2000 mm	€ 10
COPC17O2	PC	22%	opaque	2000 mm	€ 10
COPM17SCL2	PMMA	15%	semi-transparent	2000 mm	€ 10
COPM17OM2	PMMA	35%	opaque satiné	2000 mm	€ 10
COPC17BL2	PC	70%	noir	2000 mm	€ 19
COPC17CL3	PC	7%	transparent	3000 mm	€ 16
COPC17O3	PC	22%	opaque	3000 mm	€ 16
COPM17SCL3	PMMA	15%	semi-transparent	3000 mm	€ 16
COPM17OM3	PMMA	35%	opaque satiné	3000 mm	€ 16
COPC17BL3	PC	70%	noir	3000 mm	€ 29

ACCESSOIRES	DESCRIPTION	PRIX
MCS17MA	clip de montage métallique 17 mm alu	€ 2
MCS17MB	clip de montage métallique 17 mm noir	€ 2,5
MCS17MW	clip de montage métallique 17 mm blanc	€ 2,5
MCS17PC	clip de montage en PVC 17 mm	€ 2
ECS1708A	embout alu	€ 2
ECS1708B	embout noir	€ 2,5
ECS1708W	embout blanc	€ 2,5
PCS901708A	coupleur 90° alu	€ 3
PCS901708B	coupleur 90° noir	€ 3,5
PCS901708W	coupleur 90° blanc	€ 3,5
PCS1801708A	coupleur 180° alu	€ 3
PCS1801708B	coupleur 180° noir	€ 3,5
PCS1801708W	coupleur 180° blanc	€ 3,5

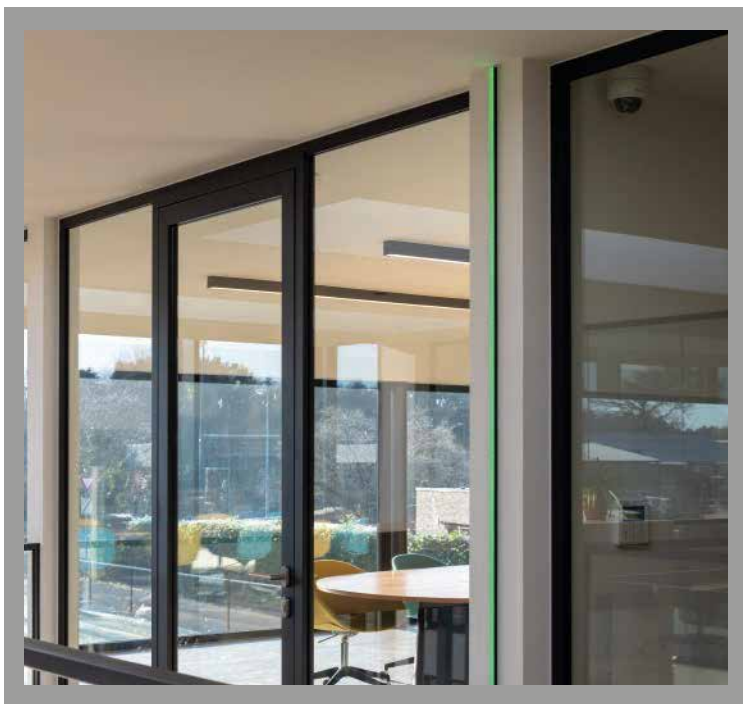

# APS1715

profilé en saillie



ARTICLE	COULEUR	DIMENSIONS	PRIX
APS1715A2	alu	2000x17x15 mm	€ 19
APS1715B2	noir	2000x17x15 mm	€ 27
APS1715W2	blanc	2000x17x15 mm	€ 27
APS1715A3	alu	3000x17x15 mm	€ 29
APS1715B3	noir	3000x17x15 mm	€ 40
APS1715W3	blanc	3000x17x15 mm	€ 40

COUVERCLES	MATÉRIEL	RÉDUCTION	COULEUR	DIMENSIONS	PRIX
COPC17CL2	PC	7%	transparent	2000 mm	€ 10
COPC17O2	PC	22%	opaque	2000 mm	€ 10
COPM17SCL2	PMMA	15%	semi-transparent	2000 mm	€ 10
COPM17OM2	PMMA	35%	opaque satiné	2000 mm	€ 10
COPC17BL2	PC	70%	noir	2000 mm	€ 19
COPC17CL3	PC	7%	transparent	3000 mm	€ 16
COPC17O3	PC	22%	opaque	3000 mm	€ 16
COPM17SCL3	PMMA	15%	semi-transparent	3000 mm	€ 16
COPM17OM3	PMMA	35%	opaque satiné	3000 mm	€ 16
COPC17BL3	PC	70%	noir	3000 mm	€ 29

ACCESSOIRES	DESCRIPTION	PRIX
MCS17MA	clip de montage métallique 17 mm alu	€ 2
MCS17MB	clip de montage métallique 17 mm noir	€ 2,5
MCS17MW	clip de montage métallique 17 mm blanc	€ 2,5
MCS17PC	clip de montage en PVC 17 mm	€ 2
ECS1715A	embout alu	€ 2
ECS1715B	embout noir	€ 2,5
ECS1715W	embout blanc	€ 2,5
PCS901715A	coupleur 90° alu	€ 3
PCS901715B	coupleur 90° noir	€ 3,5
PCS901715W	coupleur 90° blanc	€ 3,5
PCS1801715A	coupleur 180° alu	€ 3
PCS1801715B	coupleur 180° noir	€ 3,5
PCS1801715W	coupleur 180° blanc	€ 3,5

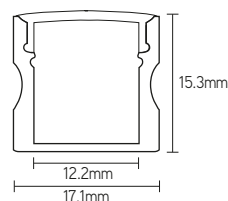

## CARACTÉRISTIQUES

- profilé en saillie de 15 mm de profondeur
- points lumineux led à moitié visibles
- refroidissement efficace
- aluminium 6063-T5 anodisé
- 5 couvercles résistant aux UV disponibles

## APPLICATIONS

- visible contre le plafond ou le mur
- éclairage direct
- convient pour ruban led jusqu'à 12 mm de large

# APS2413

profilé en saillie

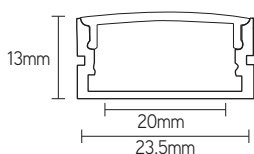
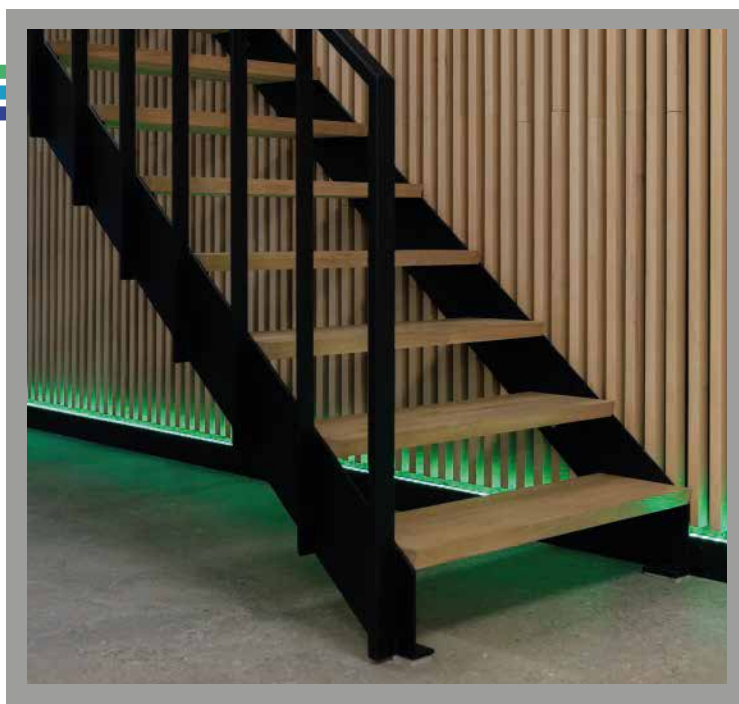

## CARACTÉRISTIQUES

- profilé en saillie extra large
- points lumineux led à moitié visibles
- refroidissement efficace
- aluminium 6063-T5 anodisé
- diffuseurs résistant aux UV

## APPLICATIONS

- idéal pour ruban led type dual
- visible contre le plafond ou le mur
- convient pour ruban led jusqu'à 20 mm de large

ARTICLE	COULEUR	DIMENSIONS	PRIX
APS2413A2	alu	2000x24x13 mm	€ 23
APS2413B2	noir	2000x24x13 mm	€ 31
APS2413W2	blanc	2000x24x13 mm	€ 31
APS2413A3	alu	3000x24x13 mm	€ 34
APS2413B3	noir	3000x24x13 mm	€ 47
APS2413W3	blanc	3000x24x13 mm	€ 47

COUVERCLES	MATÉRIEL	RÉDUCTION	COULEUR	DIMENSIONS	PRIX
COPC24CL2	PC	7%	transparent	2000 mm	€ 14
COPC24O2	PC	22%	opaque	2000 mm	€ 14
COPC24CL3	PC	7%	transparent	3000 mm	€ 20
COPC24O3	PC	22%	opaque	3000 mm	€ 20

ACCESSOIRES	DESCRIPTION	PRIX
MCS2413MA	clip de montage métallique 24 mm alu	€ 2
MCS2413MB	clip de montage métallique 24 mm noir	€ 2,5
MCS2413MW	clip de montage métallique 24 mm blanc	€ 2,5
MCS2413PC	clip de montage en PVC 24 mm	€ 2
ECS2413A	embout alu	€ 2
ECS2413B	embout noir	€ 2,5
ECS2413W	embout blanc	€ 2,5



# APS1818

profilé d'angle



ARTICLE	COULEUR	DIMENSIONS	PRIX
APS1818A2	alu	2000x18x18 mm	€ 23
APS1818B2	noir	2000x18x18 mm	€ 31
APS1818W2	blanc	2000x18x18 mm	€ 31
APS1818A3	alu	3000x18x18 mm	€ 31
APS1818B3	noir	3000x18x18 mm	€ 47
APS1818W3	blanc	3000x18x18 mm	€ 47

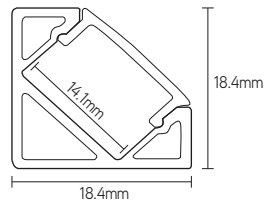

COUVERCLES	MATÉRIEL	RÉDUCTION	COULEUR	DIMENSIONS	PRIX
COPC17CL2	PC	7%	transparent	2000 mm	€ 10
COPC17O2	PC	22%	opaque	2000 mm	€ 10
COPM17SCL2	PMMA	15%	semi-transparent	2000 mm	€ 10
COPM17OM2	PMMA	35%	opaque satiné	2000 mm	€ 10
COPC17BL2	PC	70%	noir	2000 mm	€ 19
COPC24CL3	PC	7%	transparent	3000 mm	€ 20
COPC17O3	PC	22%	opaque	3000 mm	€ 16
COPM17SCL3	PMMA	15%	semi-transparent	3000 mm	€ 16
COPM17OM3	PMMA	35%	opaque satiné	3000 mm	€ 16
COPC17BL3	PC	70%	noir	3000 mm	€ 29

ACCESSOIRES	DESCRIPTION	PRIX
MCS1818MA	clip de montage métallique 18 mm	€ 2
MCS1818PC	clip de montage en PVC 18 mm	€ 2
ECS1818A	embout alu	€ 2
ECS1818B	embout noir	€ 2,5
ECS1818W	embout blanc	€ 2,5

## CARACTÉRISTIQUES

- profilé en saillie pour montage dans un angle
- points lumineux led à moitié visibles
- refroidissement efficace
- aluminium 6063-T5 anodisé
- 5 couvercles résistant aux UV disponibles

## APPLICATIONS

- montage dans un angle
- dispersion de la lumière à partir d'un angle de 45°
- convient pour ruban led jusqu'à 12 mm de large



# APS3030

profilé en saillie

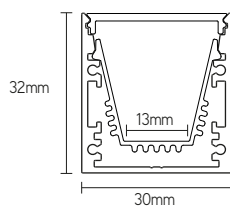
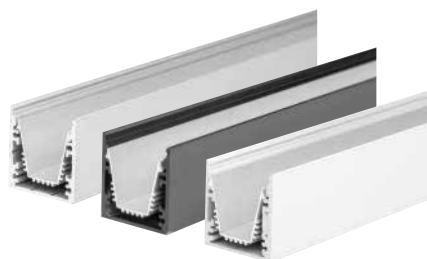

## CARACTÉRISTIQUES

- profilé en saillie avec aménagement intérieur, passage de câble possible
- points lumineux led à peine visibles
- refroidissement efficace
- aluminium 6063-T5 anodisé
- diffuseurs résistants aux UV

## APPLICATIONS

- visible contre le plafond ou le mur
- éclairage principal
- convient pour ruban led jusqu'à 13 mm de large



ARTICLE	COULEUR	DIMENSIONS	PRIX
APS3030A2	alu	2000x30x30 mm	€ 65
APS3030B2	noir	2000x30x30 mm	€ 76
APS3030W2	blanc	2000x30x30 mm	€ 76
APS3030A3	alu	3000x30x30 mm	€ 104
APS3030B3	noir	3000x30x30 mm	€ 113
APS3030W3	blanc	3000x30x30 mm	€ 113

COUVERCLES	MATÉRIEL	RÉDUCTION	COULEUR	DIMENSIONS	PRIX
CO30PCO2	PC	22%	opaque	2000 mm	€ 17
CO30PCO3	PC	22%	opaque	3000 mm	€ 26

ACCESSOIRES	DESCRIPTION	PRIX
ECS3030A	embout alu	€ 5
ECS3030B	embout noir	€ 5,5
ECS3030W	embout blanc	€ 5,5
PCS903030	coupleur 90°	€ 4
PCS1803030	coupleur 180°	€ 4

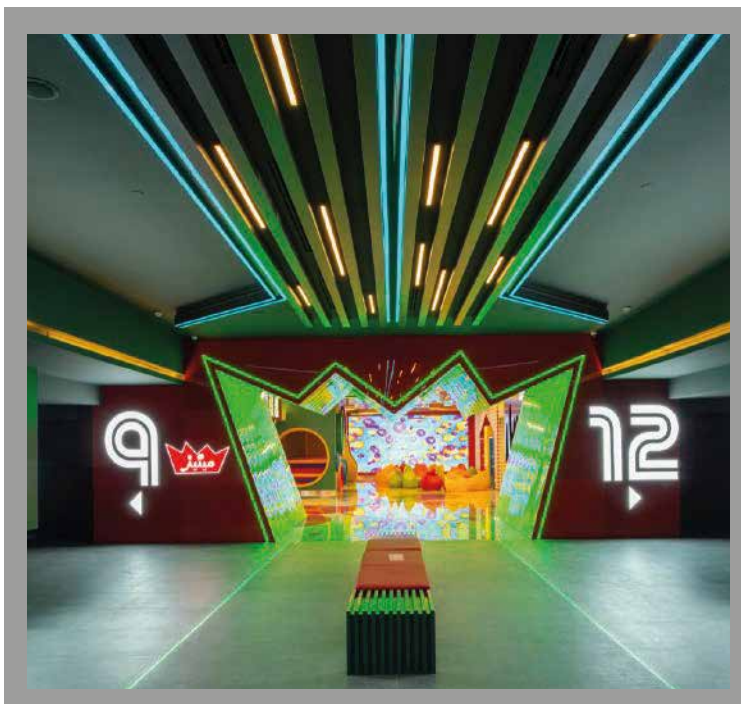

# APS3535

profilé en saillie



ARTICLE	COULEUR	DIMENSIONS	PRIX
APS3535A2	alu	2000x35x35 mm	€ 67
APS3535B2	noir	2000x35x35 mm	€ 79
APS3535W2	blanc	2000x35x35 mm	€ 79
APS3535A3	alu	3000x35x35 mm	€ 101
APS3535B3	noir	3000x35x35 mm	€ 118
APS3535W3	blanc	3000x35x35 mm	€ 118

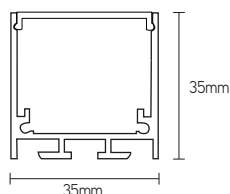

COUVERCLES	MATÉRIEL	RÉDUCTION	COULEUR	DIMENSIONS	PRIX
COPC3502	PC	22%	opaque	2000 mm	€ 16
COPC35BL2	PC	70%	noir	2000 mm	€ 33
COPC3503	PC	22%	opaque	3000 mm	€ 22
COPC35BL3	PC	70%	noir	3000 mm	€ 49

ACCESSOIRES	DESCRIPTION	PRIX
MCS3535MA	clip de montage métallique 35 mm alu	€ 2
ECS3535A	embout alu	€ 5
ECS3535B	embout noir	€ 5,5
ECS3535W	embout blanc	€ 5,5
PC90V35	coupleur 90° vertical	€ 3
PC90H35	coupleur 90° horizontal	€ 3
PC18035	coupleur 180°	€ 3
APSPENDSM2	kit de suspension	€ 12

## CARACTÉRISTIQUES

- profilé en saillie robuste
- points lumineux led non visibles
- refroidissement très efficace
- aluminium 6063-T5 anodisé
- diffuseurs résistant aux UV

## APPLICATIONS

- visible contre le plafond ou le mur
- éclairage principal
- convient pour ruban led jusqu'à 32 mm de large

# APR2308

profilé encastré

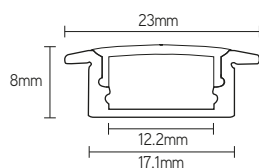

## CARACTÉRISTIQUES

- profilé encastré plat
- les points lumineux led peuvent être visibles
- profilé compact
- aluminium 6063-T5 anodisé
- 5 couvercles résistant aux UV disponibles

## APPLICATIONS

- à encastrer dans le mur ou le plafond
- fraisage dans le mobilier
- convient pour ruban led jusqu'à 12 mm de large



ARTICLE	COULEUR	DIMENSIONS	PRIX
APR2308A2	alu	2000x23x8 mm	€ 16
APR2308B2	noir	2000x23x8 mm	€ 19
APR2308W2	blanc	2000x23x8 mm	€ 19

COUVERCLES	MATÉRIEL	RÉDUCTION	COULEUR	DIMENSIONS	PRIX
COPC17CL2	PC	7%	transparent	2000 mm	€ 10
COPC17O2	PC	22%	opaque	2000 mm	€ 10
COPM17SCL2	PMMA	15%	semi-transparent	2000 mm	€ 10
COPM17OM2	PMMA	35%	opaque satiné	2000 mm	€ 10
COPC17BL2	PC	70%	noir	2000 mm	€ 19

ACCESSOIRES	DESCRIPTION	PRIX
ECR2308A	embout alu	€ 2
ECR2308B	embout noir	€ 2,5
ECR2308W	embout blanc	€ 2,5

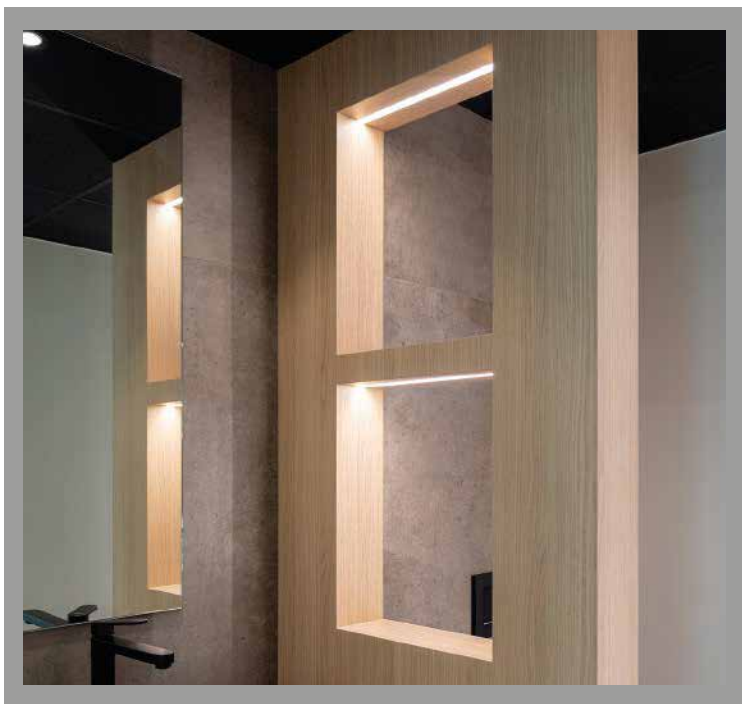

# APR2315

profilé encastré



ARTICLE	COULEUR	DIMENSIONS	PRIX
APR2315A2	alu	2000x23x15 mm	€ 20
APR2315B2	noir	2000x23x15 mm	€ 24
APR2315W2	blanc	2000x23x15 mm	€ 24

COUVERCLES	MATÉRIEL	RÉDUCTION	COULEUR	DIMENSIONS	PRIX
COPC17CL2	PC	7%	transparent	2000 mm	€ 10
COPC17O2	PC	22%	opaque	2000 mm	€ 10
COPM17SCL2	PMMA	15%	semi-transparent	2000 mm	€ 10
COPM17OM2	PMMA	35%	opaque satiné	2000 mm	€ 10
COPC17BL2	PC	70%	noir	2000 mm	€ 19

ACCESSOIRES	DESCRIPTION	PRIX
ECR2315A	embout alu	€ 2
ECR2315B	embout noir	€ 2
ECR2315W	embout blanc	€ 2

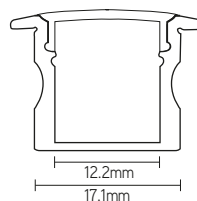

## CARACTÉRISTIQUES

- profilé en saillie de 15 mm de profondeur
- points lumineux led à moitié visibles
- refroidissement efficace
- aluminium 6063-T5 anodisé
- 5 couvercles résistant aux UV disponibles

## APPLICATIONS

- à encastrer dans le mur ou le plafond
- fraisage dans le mobilier
- convient pour ruban led jusqu'à 12 mm de large



# APR3013

profilé encastré

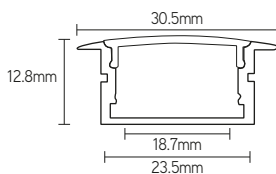

## CARACTÉRISTIQUES

- profilé en saillie extra large
- points lumineux led à moitié visibles
- refroidissement élevé
- aluminium 6063-T5 anodisé
- diffuseurs résistant aux UV

## APPLICATIONS

- à encastrer dans le mur ou le plafond
- fraisage dans le mobilier
- convient pour ruban led jusqu'à 18 mm de large

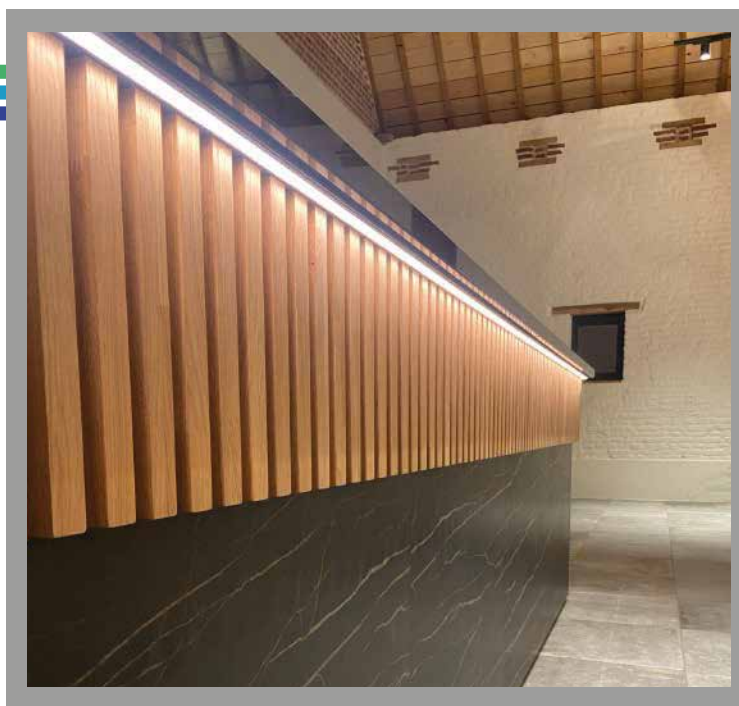

ARTICLE	COULEUR	DIMENSIONS	PRIX
APR3013A2	alu	2000x30x13 mm	€ 23
APR3013B2	noir	2000x30x13 mm	€ 33
APR3013W2	blanc	2000x30x13 mm	€ 33

COUVERCLES	MATÉRIEL	RÉDUCTION	COULEUR	DIMENSIONS	PRIX
COPC24CL2	PC	7%	transparent	2000 mm	€ 14
COPC24O2	PC	22%	opaque	2000 mm	€ 14

ACCESSOIRES	DESCRIPTION	PRIX
MCR3013M	clip de montage avec ressort de serrage	€ 3
ECR3013A	embout alu	€ 2
ECR3013B	embout noir	€ 2
ECR3013W	embout blanc	€ 2

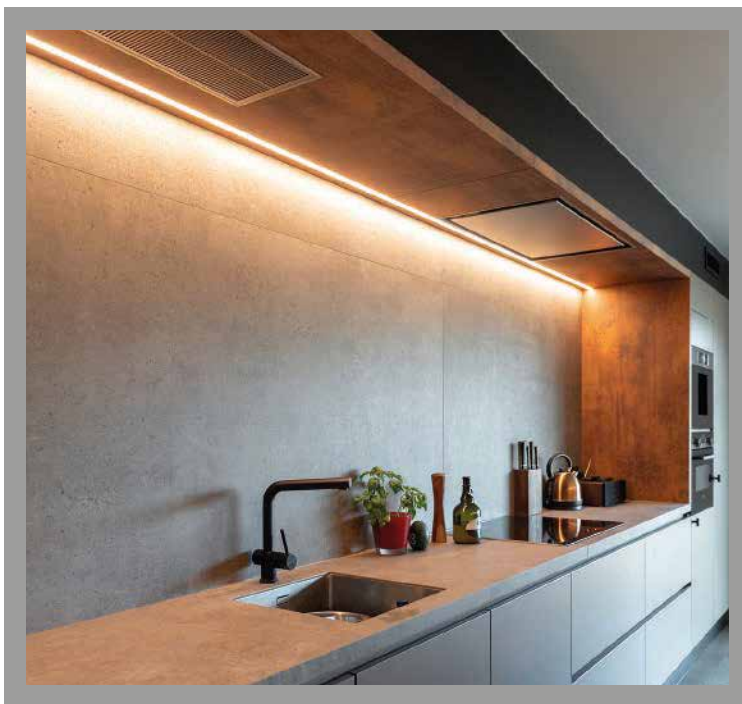

# APR5035

profilé encastré

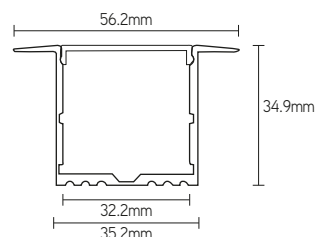
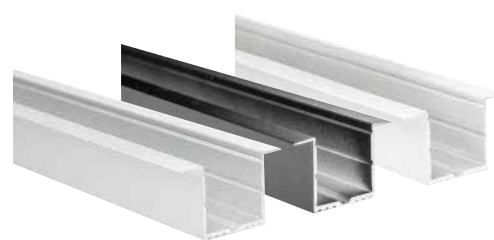

ARTICLE	COULEUR	DIMENSIONS	PRIX
APR5035A2	alu	2000x50x35 mm	€ 67
APR5035B2	noir	2000x50x35 mm	€ 83
APR5035W2	blanc	2000x50x35 mm	€ 83

COUVERCLES	MATÉRIEL	RÉDUCTION	COULEUR	DIMENSIONS	PRIX
COPC35O2	PC	22%	opaque	2000 mm	€ 16
COPC35BL2	PC	70%	noir	2000 mm	€ 33

ACCESSOIRES	DESCRIPTION	PRIX
MCR5035M	clip de montage avec ressort de serrage	€ 3
ECR5035A	embout alu	€ 3
ECR5035B	embout noir	€ 3
ECR5035W	embout blanc	€ 3

## CARACTÉRISTIQUES

- profilé encastré robuste
- points lumineux led non visibles
- refroidissement très élevé
- aluminium 6063-T5 anodisé
- diffuseurs résistant aux UV

## APPLICATIONS

- à encastrer dans le mur ou le plafond
- fraisage dans le mobilier
- convient pour ruban led jusqu'à 32 mm de large

# APX1616

profilé d'angle

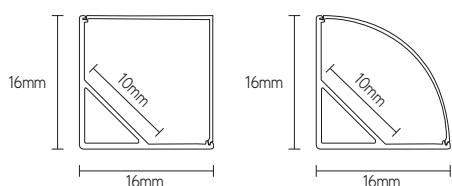

## CARACTÉRISTIQUES

- profilé en saillie pour montage dans un angle
- les points lumineux led peuvent être visibles
- profilé compact
- aluminium 6063-T5 anodisé
- couvercles arrondis ou carrés résistant aux UV

## APPLICATIONS

- montage dans un angle
- dispersion de la lumière à partir d'un angle de 45°
- convient pour ruban led jusqu'à 10 mm de large

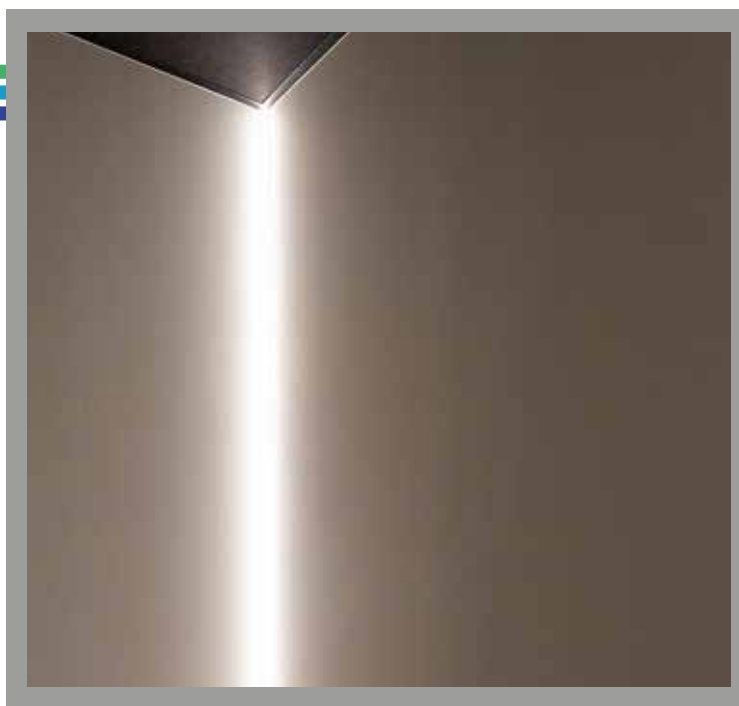

ARTICLE	COULEUR	DIMENSIONS	PRIX
APX1616A2	alu	2000x16x16 mm	€ 25

COUVERCLES	MATÉRIEL	RÉDUCTION	COULEUR	DIMENSIONS	PRIX
COPC16XS02	PC carré	22%	opaque	2000 mm	€ 12
COPC16XC02	PC arrondi	22%	opaque	2000 mm	€ 12

ACCESSOIRES	DESCRIPTION	PRIX
MCR1616MA	clip de montage métallique	€ 2,5
MCR1616PC	clip de montage en PVC	€ 2,5
ECX1616SA	embout alu carré	€ 3
ECX1616CA	embout alu arrondi	€ 3



# APX3030

profilé d'angle

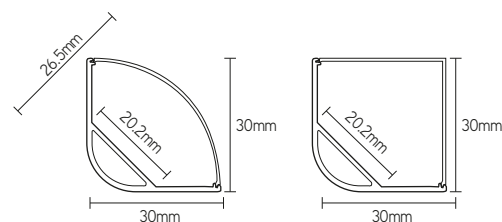

ARTICLE	COULEUR	DIMENSIONS	PRIX
APX3030A2	alu	2000x30x30 mm	€ 54

COUVERCLES	MATÉRIEL	RÉDUCTION	COULEUR	DIMENSIONS	PRIX
COPC30XS02	PC carré	22%	opaque	2000 mm	€ 14
COPC30XC02	PC arrondi	22%	opaque	2000 mm	€ 14

ACCESSOIRES	DESCRIPTION	PRIX
MCX3030MA	clip de montage alu	€ 3,5
ECX3030SA	embout alu carré	€ 4,5
ECX3030SA	embout alu arrondi	€ 4,5
PCX903030	coupleur 90°	€ 4
PCX1803030	coupleur 180°	€ 4



## CARACTÉRISTIQUES

- profilé en saillie pour montage dans un angle
- points lumineux led à peine visibles
- refroidissement élevé
- aluminium 6063-T5 anodisé
- couvercles arrondis ou carrés résistant aux UV

## APPLICATIONS

- montage dans un angle
- dispersion de la lumière à partir d'un angle de 45°
- convient pour ruban led jusqu'à 20 mm de large



# APXR21

profilé arrondi

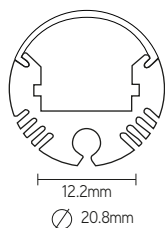

## CARACTÉRISTIQUES

- profilé arrondi avec couvercle arrondi
- points lumineux led à moitié visibles
- refroidissement très élevé
- aluminium 6063-T5 anodisé
- diffuseurs résistant aux UV

## APPLICATIONS

- montage mural ou suspendu
- large diffusion de la lumière
- convient pour ruban led jusqu'à 12 mm de large

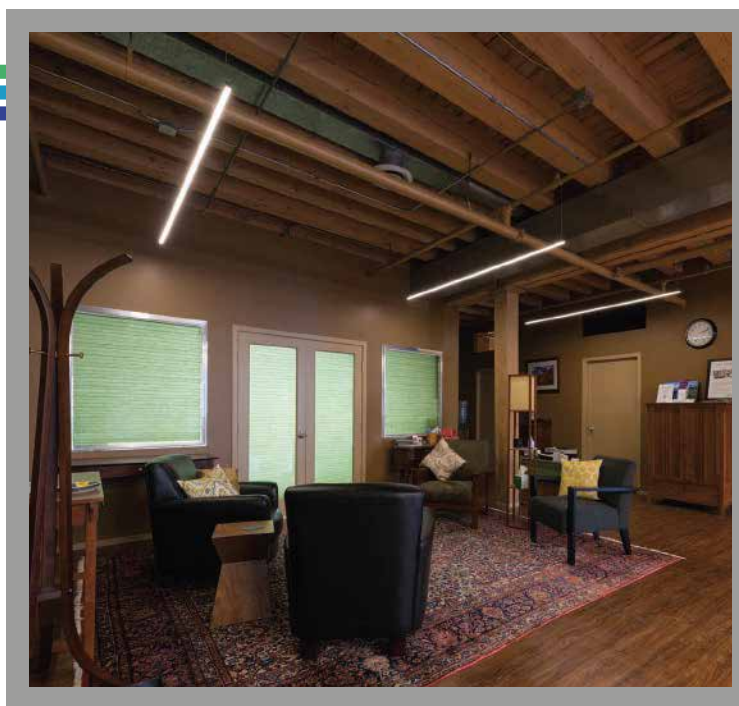

ARTICLE	COULEUR	DIMENSIONS	PRIX
APXR21A2	alu	2000x20x10 mm	€ 35

COUVERCLES	MATÉRIEL	RÉDUCTION	COULEUR	DIMENSIONS	PRIX
COPC20XR02	PC	22%	opaque	2000 mm	€ 14

ACCESSOIRES	DESCRIPTION	PRIX
MCXR21MA	étrier pour montage mural	€ 5
ECXR21A	embout alu	€ 3
APSPENDRM2	kit de suspension 2 m	€ 12



ARTICLE	COULEUR	DIMENSIONS	PRIX
APX2020A2	alu	2000x20x20 mm	€ 29

COUVERCLES	MATÉRIEL	RÉDUCTION	COULEUR	DIMENSIONS	PRIX
COPC2020XS02	PC carré	22%	opaque	2000 mm	€ 14
COPC2020XRO2	PC rond	22%	opaque	2000 mm	€ 14

ACCESSOIRES	DESCRIPTION	PRIX
ECX2020SA	embout carré alu	€ 3
ECX2020RA	embout rond alu	€ 3

# APX2020

profilé avec passe-câble

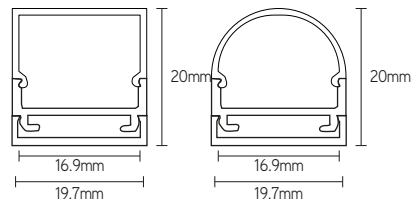

## CARACTÉRISTIQUES

- profilé apparent avec passe-câble
- points lumineux led à peine visibles
- refroidissement efficace
- aluminium 6063-T5 anodisé
- disponibles avec couvercle rond ou carré résistant aux UV

## APPLICATIONS

- idéal pour grandes longueurs avec alimentation prévue
- éclairage large
- convient pour ruban led jusqu'à 17 mm de large

# APXF86

profilé pour mobilier

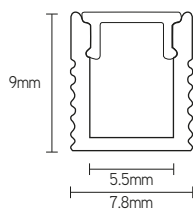

## CARACTÉRISTIQUES

- profilé apparent ou encastré minimaliste
- refroidissement efficace
- aluminium 6063-T5 anodisé
- diffuseurs résistant aux UV

## APPLICATIONS

- fraisage dans le mobilier
- convient pour ruban led jusqu'à 5 mm de large

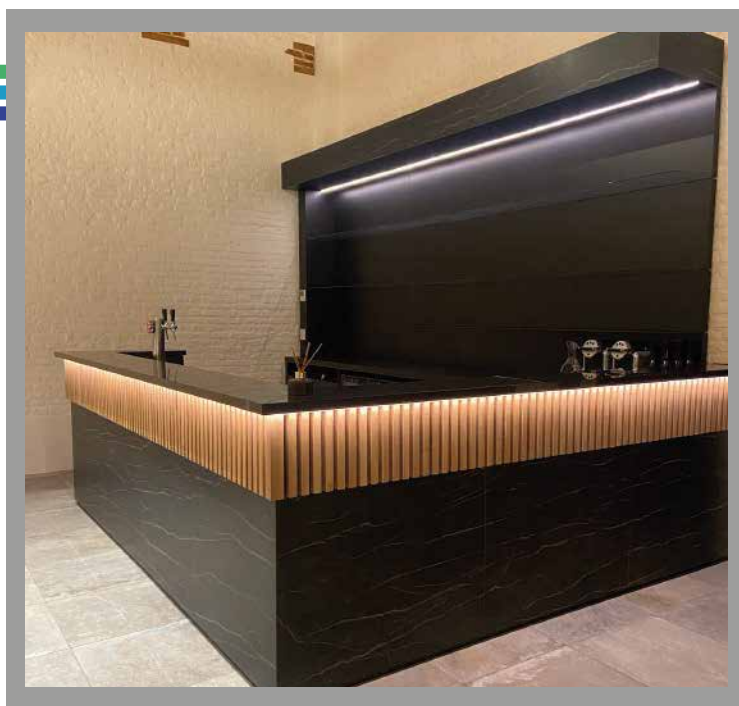

ARTICLE	COULEUR	DIMENSIONS	PRIX
APXF86A1	alu	1000x9x7,8 mm	€ 9
APXF86A2	alu	2000x9x7,8 mm	€ 18

COUVERCLES	MATÉRIEL	RÉDUCTION	COULEUR	DIMENSIONS	PRIX
COPC0801	PC	22%	opaque	1000 mm	€ 4,5
COPC0802	PC	22%	opaque	2000 mm	€ 9

ACCESSOIRES	DESCRIPTION	PRIX
MCXF86MA	clip de montage alu	€ 2,5
ECXF86A	embout alu	€ 3



ARTICLE	COULEUR	DIMENSIONS	PRIX
APX4918A2	alu	2000x49x18 mm	€ 63
APX4918B2	noir	2000x49x18 mm	€ 73
APX4918W2	blanc	2000x49x18 mm	€ 73

COUVERCLES	MATÉRIEL	RÉDUCTION	COULEUR	DIMENSIONS	PRIX
COPC17CL2	PC	7%	transparent	2000 mm	€ 10
COPC17O2	PC	22%	opaque	2000 mm	€ 10
COPM17SCL2	PMMA	15%	semi-transparent	2000 mm	€ 10
COPM17OM2	PMMA	35%	opaque satiné	2000 mm	€ 10
COPC17BL2	PC	70%	noir	2000 mm	€ 19

ACCESSOIRES	DESCRIPTION	PRIX
MCX4918A	clip de montage alu	€3,5
ECX4918A	embout alu	€8
ECX4918B	embout noir	€9
ECX4918W	embout blanc	€9

# APX4918

profilé pour mur

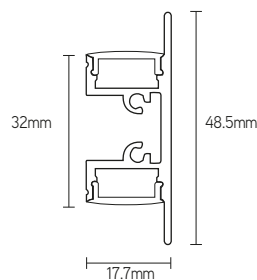

## CARACTÉRISTIQUES

- profilé pour montage contre le mur
- points lumineux led à peine visibles
- refroidissement élevé
- aluminium 6063-T5 anodisé
- diffuseurs résistant aux UV

## APPLICATIONS

- création d'une lumière diffuse sur le mur
- up- & downlight
- convient pour ruban led jusqu'à 12 mm de large



# APX2865

profilé pour escalier

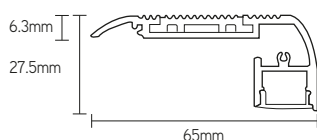

## CARACTÉRISTIQUES

- profilé en saillie noir robuste
- points lumineux led à moitié visibles
- refroidissement élevé
- aluminium 6063-T5 anodisé
- diffuseurs résistant aux UV

## APPLICATIONS

- montage en saillie sur nez de marche ou en angle sortant
- chaque marche est éclairée de façon homogène
- convient pour ruban led jusqu'à 12 mm de large



ARTICLE	COULEUR	DIMENSIONS	PRIX
APX2865TB	noir	2000x65x28 mm	€ 77

COUVERCLES	MATÉRIEL	RÉDUCTION	COULEUR	DIMENSIONS	PRIX
COPC17CL2	PC	7%	transparent	2000 mm	€ 10
COPC17O2	PC	22%	opaque	2000 mm	€ 10
COPM17SCL2	PMMA	15%	semi-transparent	2000 mm	€ 10
COPM17OM2	PMMA	35%	opaque satiné	2000 mm	€ 10
COPC17BL2	PC	70%	noir	2000 mm	€ 19

ACCESSOIRES	DESCRIPTION	PRIX
ECX2865B	embout noir	€ 5,5



ARTICLE	COULEUR	DIMENSIONS	PRIX
APX1606A2	alu	2000x16x6 mm	€ 16

COUVERCLES	MATÉRIEL	RÉDUCTION	COULEUR	DIMENSIONS	PRIX
COC16XF02	PC	22%	opaque	2000 mm	€ 10

ACCESSOIRES	DESCRIPTION	PRIX
MCX1606A	clip de montage alu	€ 2,5
ECX1606A	embout alu	€ 3

# APX1606

profilé flexible

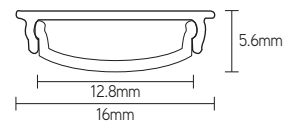

## CARACTÉRISTIQUES

- profilé en saillie robuste
- les points lumineux led peuvent être visibles
- refroidissement élevé
- diffuseurs résistant aux UV

## APPLICATIONS

- idéal pour les murs ou le mobilier cintrés
- convient pour ruban led jusqu'à 12 mm de large

# APX3270

profilé pour gyproc

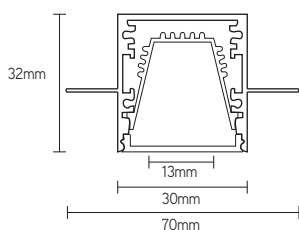

## CARACTÉRISTIQUES

- profilé robuste en saillie noir
- points lumineux led semi visibles
- refroidissement élevé
- aluminium 6063-T5 anodisé
- diffuseurs résistant aux UV

## APPLICATIONS

- montage trimless dans le gyproc
- convient pour ruban led jusqu'à 13 mm de large

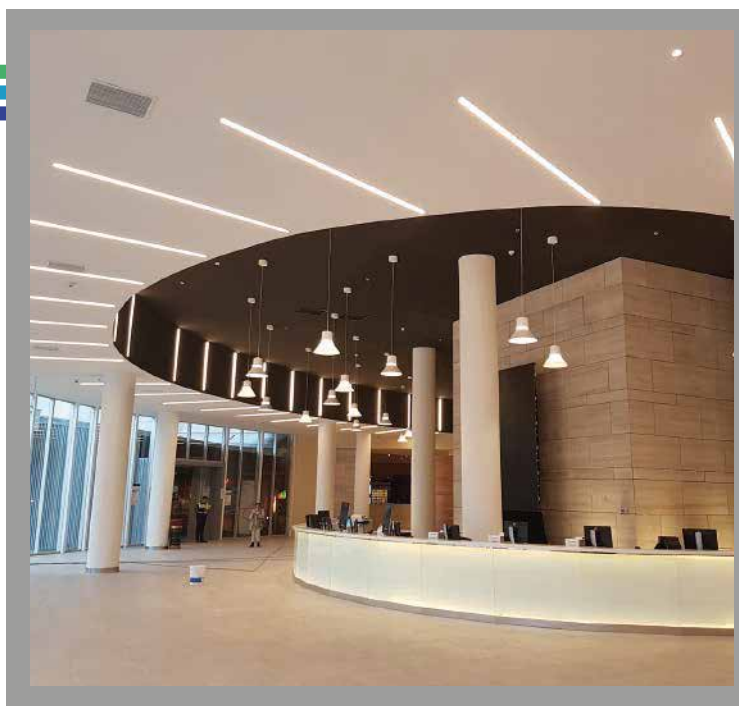

ARTICLE	COULEUR	DIMENSIONS	PRIX
APX3270A2	alu	2000x32x70mm	€ 61

COUVERCLES	MATÉRIEL	RÉDUCTION	COULEUR	DIMENSIONS	PRIX
CO30PC02	PC	22%	opaque	2000mm	€ 14

ACCESSOIRES	DESCRIPTION	PRIX
ECS3030A	embout alu	€ 5



ARTICLE	COULEUR	DIMENSIONS	PRIX
APX5314A	alu	2000x53x14 mm	€ 42

COUVERCLES	MATÉRIEL	RÉDUCTION	COULEUR	DIMENSIONS	PRIX
COPC10X02	PC	22%	opaque	2000 mm	€ 12

ACCESSOIRES	DESCRIPTION	PRIX
ECX5314A	embout alu	€ 3,5

# APX5314

profilé pour plâtre

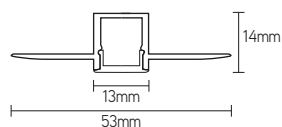
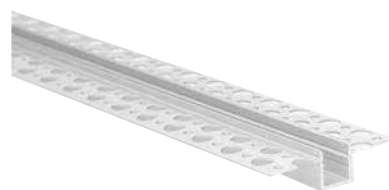

## CARACTÉRISTIQUES

- profilé encastré pour montage sur gyproc
- points lumineux led à moitié visibles
- refroidissement élevé
- aluminium 6063-T5 anodisé
- diffuseurs résistant aux UV

## APPLICATIONS

- montage trimless sur plâtre
- convient pour ruban led jusqu'à 10 mm de large



# APX6214

profilé pour plâtre

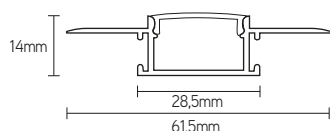

## CARACTÉRISTIQUES

- profilé encastré pour montage dans sur gyproc
- points lumineux led à moitié visibles
- refroidissement élevé
- aluminium 6063-T5 anodisé
- diffuseurs résistant aux UV

## APPLICATIONS

- montage trimless sur plâtre
- convient pour ruban led jusqu'à 20 mm de large



ARTICLE	COULEUR	DIMENSIONS	PRIX
APX6214A	alu	2000x62x14 mm	€ 50

COUVERCLES	MATÉRIEL	RÉDUCTION	COULEUR	DIMENSIONS	PRIX
COPC21X02	PC	22%	opaque	2000 mm	€ 13

ACCESSOIRES	DESCRIPTION	PRIX
ECX6214A	embout alu	€ 3,5

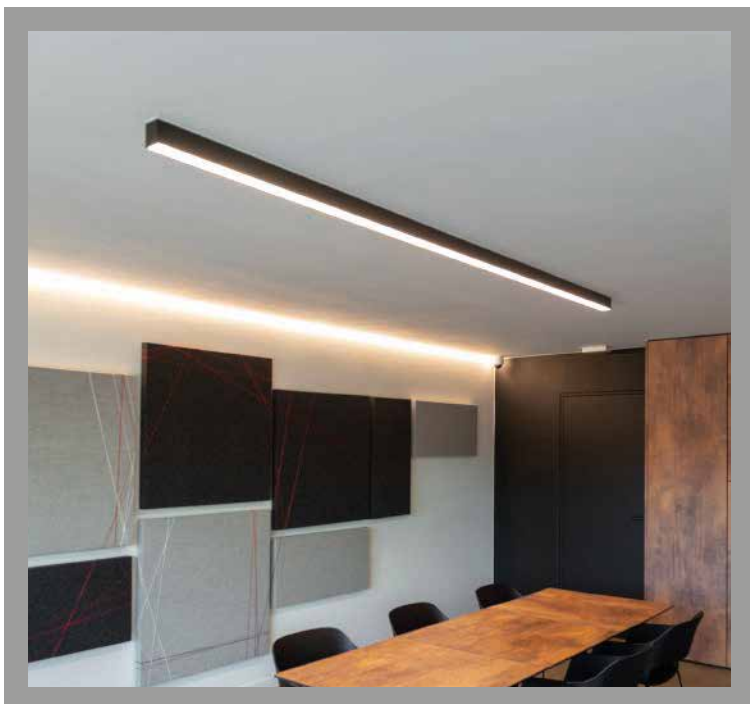

# APXC46

profilé d'angle pour plâtre

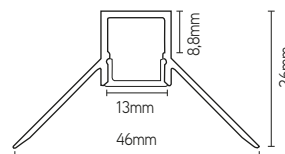

ARTICLE	COULEUR	DIMENSIONS	PRIX
APXC4626	alu	2000x46x26 mm	€52

COUVERCLES	MATÉRIEL	RÉDUCTION	COULEUR	DIMENSIONS	PRIX
COPC10X02	PC	22%	opaque	2000 mm	€12

ACCESSOIRES	DESCRIPTION	PRIX
ECXC4626	embout alu	€3,5



## CARACTÉRISTIQUES

- profilé encastré pour montage dans le plâtre
- points lumineux led à moitié visibles
- refroidissement élevé
- aluminium 6063-T5 anodisé
- diffuseurs résistant aux UV

## APPLICATIONS

- éclairage à partir de l'angle intérieur
- montage trimless dans le plâtre
- convient pour ruban led jusqu'à 10 mm de large

# APXC51

profilé d'angle pour plâtrage

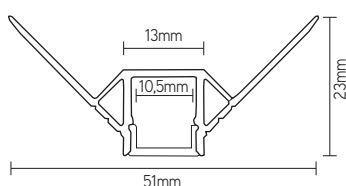
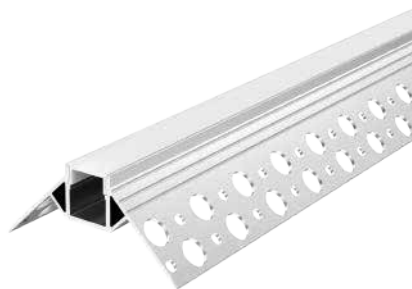

## CARACTÉRISTIQUES

- profilé encastré pour montage dans le plâtrage
- points lumineux led à moitié visibles
- refroidissement élevé
- aluminium 6063-T5 anodisé
- diffuseurs résistant aux UV

## APPLICATIONS

- éclairage à partir de l'angle extérieur
- montage trimless dans le plâtrage
- convient pour ruban led jusqu'à 10 mm de large

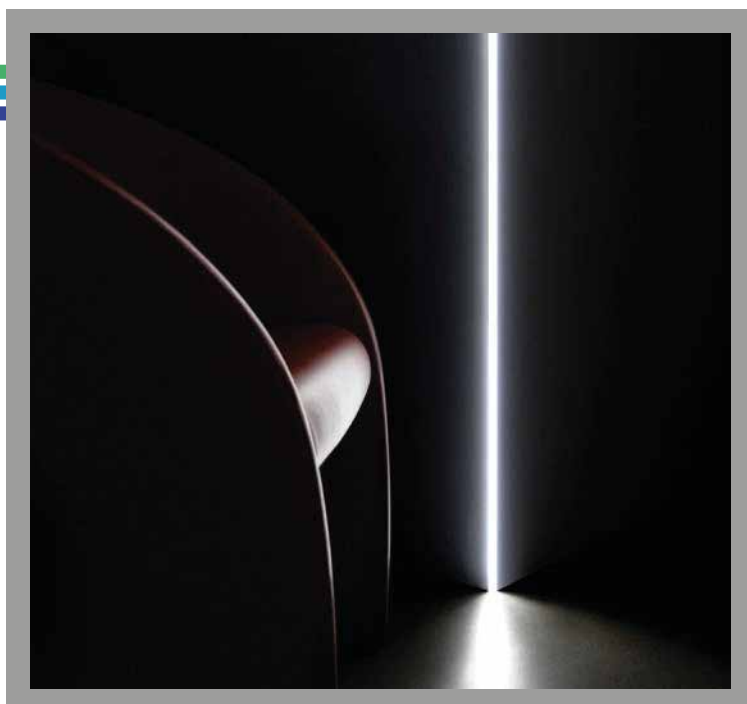

ARTICLE	COULEUR	DIMENSIONS		PRIX	
APXC5123	alu	2000x51x23 mm		€ 52	
COUVERCLES	MATÉRIEL	RÉDUCTION	COULEUR	DIMENSIONS	PRIX
COPC10X02	PC	22%	opaque	2000 mm	€ 12
ACCESSOIRES	DESCRIPTION			PRIX	
ECXC5123	embout alu			€ 3,5	

LINEAR LINE  
ALIMENTATIONS  
SYSTÈMES DE GESTION





# IP20

séries APV & SLT

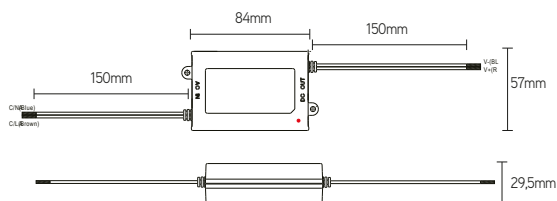

## CARACTÉRISTIQUES

- alimentation ruban led 24VDC
- protection contre les courts-circuits, les surcharges et les surtensions
- avec câble de raccordement (APV)
- avec entrée de câble (SLT)
- non dimmable

## APPLICATIONS

- convient pour les espaces secs
- secteurs résidentiel et tertiaire

ARTICLE	V	W	IP	DIMENSIONS	PRIX
APV-12-24	24	12	42	60x30x23,5 mm	€ 15,5
APV-16-24	24	16	42	60x30x23,5 mm	€ 16
APV-25-24	24	25	42	84x57x29,5 mm	€ 26
APV-35-24	24	35	42	84x57x29,5 mm	€ 28,5
SLT5024VLE	24	50	20	185x60x31 mm	€ 48,5
SLT7524VLE	24	75	20	333x30x17 mm	€ 63,5
SLT10024VLE	24	100	20	298x12x17 mm	€ 78
SLT15024VLE	24	150	20	223x64x32 mm	€ 81



ARTICLE	V	W	IP	DIMENSIONS	PRIX
HDR-15-24	24	15	20	90x18x55 mm	€ 30
HDR-30-24	24	30	20	90x35x55 mm	€ 36,5
HDR-60-24	24	60	20	90x53x55 mm	€ 49,5
HDR-100-24	24	100	20	90x70x55 mm	€ 70
HDR-150-24	24	150	20	90x105x55 mm	€ 88,5
NDR-240-24	24	240	20	63x125x114 mm	€ 131
NDR-480-24	24	480	20	86x125x129 mm	€ 255
TDR-480-24	24	480	20	86x125x129 mm	€ 308
TDR-960-24	24	960	20	110x125x150 mm	€ 586

# Rail DIN

séries HDR & NDR

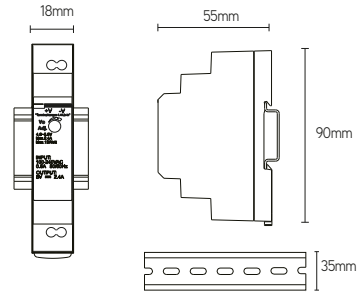

## CARACTÉRISTIQUES

- alimentation ruban led 24VDC
- protection contre les courts-circuits, les surcharges et les surtensions
- non dimmable

## APPLICATIONS

- convient pour montage rail DIN
- secteurs résidentiel et tertiaire (HDR)
- secteur industriel (NDR & TDR)

# IP67 pro

série LPV

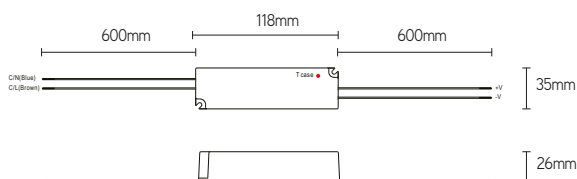

## CARACTÉRISTIQUES

- alimentation ruban led 24VDC
- protection contre les courts-circuits, les surcharges et les surtensions
- câble de raccordement de 30 cm
- non dimmable

## APPLICATIONS

- convient pour les espaces humides
- secteurs résidentiel et tertiaire

ARTICLE	V	W	IP	DIMENSIONS	PRIX
LPV-20-24	24	20	67	118x35x26 mm	€ 20,5
LPV-35-24	24	35	67	148x40x30 mm	€ 28,5
LPV-60-24	24	60	67	162,5x42,5x32 mm	€ 30,5
LPV-100-24	24	100	67	190x52x37 mm	€ 52
LPV-150-24	24	150	67	191x63x37,5 mm	€ 70



# IP67 plus

séries XLG & HLG

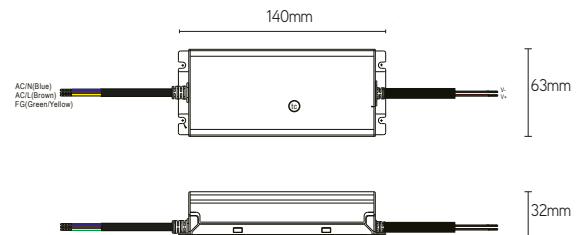

ARTICLE	V	W	IP	DIMENSIONS	PRIX
XLG-75-24-A	24	75	67	140x63x32 mm	€ 59,5
XLG-100-24-A	24	100	67	140x63x32 mm	€ 63
XLG-150-24-A	24	150	67	180x63x35,5 mm	€ 71
XLG-200-24-A	24	200	67	219x63x35,5 mm	€ 85
HLG-40H-24A	24	40	67	171x61,5x36,8 mm	€ 73
HLG-60H-24A	24	60	67	171x61,5x36,8 mm	€ 76
HLG-80H-24A	24	80	67	195,6x61,5x38,8 mm	€ 91
HLG-100H-24A	24	100	67	220x68x38,8 mm	€ 110,5
HLG-120H-24A	24	120	67	220x68x38,8 mm	€ 114
HLG-150H-24A	24	150	67	228x68x38,8 mm	€ 115,5
HLG-185H-24A	24	185	67	228x68x38,8m m	€ 123,5
HLG-240H-24A	24	240	67	251x68x38,8 mm	€ 138
HLG-320H-24A	24	320	67	252x90x43,8 mm	€ 186
HLG-480H-24A	24	480	67	262x125x43,8 mm	€ 277
HLG-600H-24A	24	600	67	280x144x48,5 mm	€ 440

## CARACTÉRISTIQUES

- alimentation ruban led 24VDC
- protection contre les courts-circuits, les surcharges et les surtensions
- câble de raccordement de 30 cm
- 5 (XLG) ou 7 (HLG) ans de garantie
- non dimmable

## APPLICATIONS

- convient pour les applications extérieures
- secteurs résidentiel, tertiaire et industriel



# Slimline

série SLT

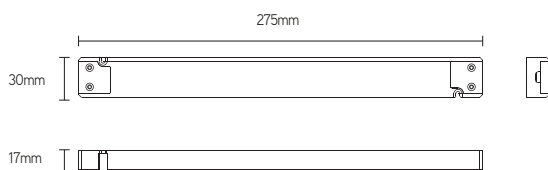

## CARACTÉRISTIQUES

- alimentation ruban led 24VDC
- protection contre les courts-circuits, les surcharges et les surtensions
- non dimmable

## APPLICATIONS

- idéal pour les profilés encastrés ou linéaires

ARTICLE	V	W	IP	DIMENSIONS	PRIX
SLT20-24VFG	24	20	20	275x30x17 mm	€ 23,5
SLT30-24VFG	24	30	20	275x30x17 mm	€ 36,5
SLT60-24VFG	24	60	20	298x30x16 mm	€ 67,5
SLT75-24VFG	24	75	20	333x30x17 mm	€ 67,5
SLT100-24VFG	24	100	20	262x40x23 mm	€ 78
SLT30-24VFC-UN	24	30	67	275x30x17 mm	€ 64,5
SLT75-24VFC-UN	24	75	67	333x30x17 mm	€ 89
SLT96-24VLC-UN	24	96	67	262x40x23 mm	€ 101



# Coupure de phase

série KVF

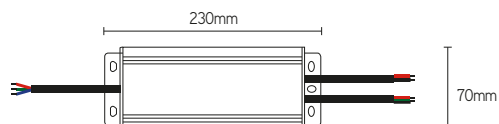

ARTICLE	V	W	IP	DIM	DIMENSIONS	PRIX
KVF-24080-TDH	24	80	67	TRIAC	230x70x43 mm	€ 118,5
KVF-24150-TDH	24	150	67	TRIAC	256x78x47 mm	€ 170,5
KVF-24200-TDH	24	200	67	TRIAC	265x78x47 mm	€ 196,5
KVF-24320-TDH	24	320	67	TRIAC	276x78x47 mm	€ 264,5

## CARACTÉRISTIQUES

- alimentation ruban led 24VDC
- protection contre les courts-circuits, les surcharges et les surtensions
- triac vers PWM
- dimmable

## APPLICATIONS

- faire dimmer l'intensité des rubans LED

# Dimmable

série PWM

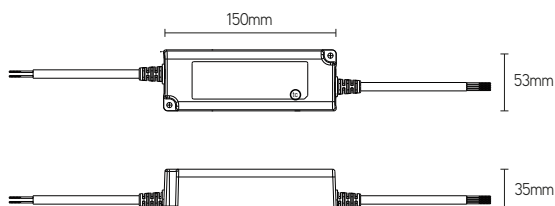

## CARACTÉRISTIQUES

- alimentation ruban led 24VDC
- protection contre les courts-circuits, les surcharges et les surtensions
- faire dimmer

## APPLICATIONS

- faire dimmer l'intensité des rubans LED

ARTICLE	V	W	IP	DIM	DIMENSIONS	PRIX
PWM-40-24	24	40	67	1-10V	150x53x35mm	€ 64
PWM-60-24	24	60	67	1-10V	150x53x35mm	€ 69
PWM-90-24	24	90	67	1-10V	171x63x37,5mm	€ 97
PWM-120-24	24	120	67	1-10V	171x63x37,5mm	€ 111
PWM-200-24	24	200	67	1-10V	195x68x39,5mm	€ 135
PWM-60-24DA	24	60	67	DALI2	150x53x35mm	€ 82
PWM-90-24DA	24	90	67	DALI2	171x63x37,5mm	€ 110
PWM-120-24DA	24	120	67	DALI2	171x63x37,5mm	€ 112
PWM-200-24DA	24	200	67	DALI2	195x68x39,5mm	€ 124
PWM-60-24KN	24	60	67	KNX	150x53x35mm	€ 117,5
PWM-120-24KN	24	120	67	KNX	171x63x37,5mm	€ 151
PWM-200-24KN	24	200	67	KNX	195x68x39,5mm	€ 174
PWM-60-24BLE	24	60	67	BT	150x53x35mm	€ 207
PWM-120-24BLE	24	120	67	BT	171x63x37,5mm	€ 223
PWM-200-24BLE	24	200	67	BT	195x68x39,5mm	€ 293



# 48V

## série HLG

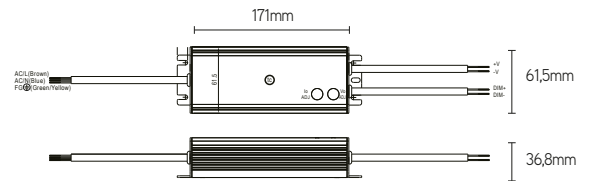

ARTICLE	V	W	IP	DIMENSIONS	PRIX
HLG-40H-48A	48	40	67	171x61,5x36,8mm	€ 73
HLG-60H-48A	48	60	67	171x61,5x36,8mm	€ 76
HLG-80H-48A	48	80	67	195,6x61,5x38,8mm	€ 91
HLG-100H-48A	48	100	67	220x68x38,8mm	€ 110
HLG-120H-48A	48	120	67	220x68x38,8mm	€ 114
HLG-150H-48A	48	150	67	228x68x38,8mm	€ 115
HLG-185H-48A	48	185	67	228x68x38,8mm	€ 123
HLG-240H-48A	48	240	67	251x68x38,8mm	€ 138
HLG-320H-48A	48	320	67	252x90x43,8mm	€ 186

### CARACTÉRISTIQUES

- alimentation ruban led 48VDC
- protection contre les courts-circuits, les surcharges et les surtensions
- câble de raccordement de 30 cm

### APPLICATIONS

- idéal pour les Ledflex 48V de Ledlines, voir à la page 102 et suivantes



# Monochrome

contrôleur RF

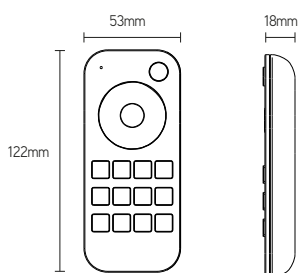
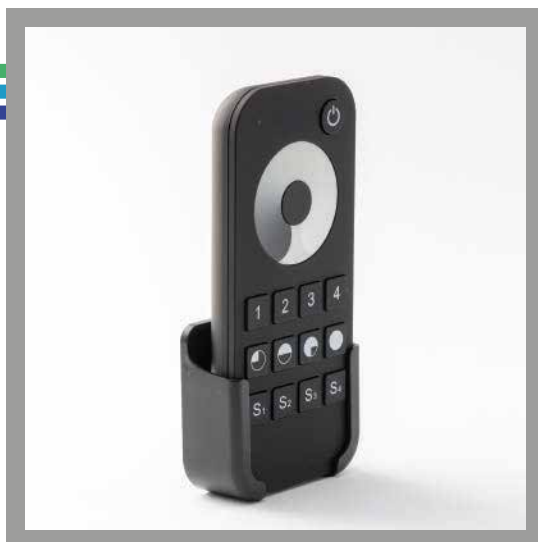

## CARACTÉRISTIQUES

- commande RF jusqu'à 8 zones en monochrome
- portée jusqu'à 40 m
- compatible avec le contrôleur Wifi

## APPLICATIONS

- commande sans fil de sphères et de cercles lumineux
- pour l'alimentation correspondante voir à la page 72 et suivantes
- schémas de raccordement actualisés disponibles sur notre site web

ARTICLE	TYPE D'ÉMETTEUR	COULEUR	DIMENSIONS	PRIX
RFRM1C6	émetteur 4 zones	noir	122x53x18 mm	€ 56
RFRM5C6	émetteur 8 zones	noir	122x53x18 mm	€ 50
TPRF21W	émetteur mural 4 zones	blanc	86x86x37 mm	€ 62
TPRF21B	émetteur mural 4 zones	noir	86x86x37 mm	€ 62

RÉCEPTEURS	DESCRIPTION	DIMENSIONS	PRIX
RFRC5AV4	RF 24VDC 4x120W	175x45x27 mm	€ 52
RFRC5AV4DIN	RF rail DIN 24VDC 4x120W	115x48x67 mm	€ 63
RFRC5AV4S	RF avec display 24VDC 4x120W	170x50x23 mm	€ 50
RFRC010	RF vers 1-10V 230VAC max.345W	52x52x26 mm	€ 50
RFRCRTRD	RF vers triac 230VAC	52x52x26 mm	€ 49
RFRC5SW	RF vers on/off 230VAC	52x52x26 mm	€ 50

EN OPTION	DESCRIPTION	PRIX
PREV4	power repeater 24VDC 4x120W	€ 52
PREV4DIN	power repeater rail DIN 24VDC 4x120W	€ 55



# CCT

contrôleur RF

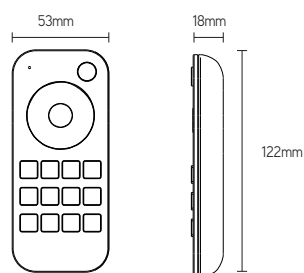
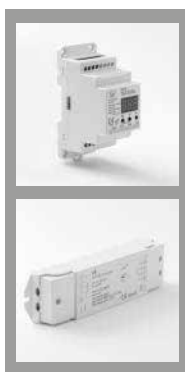

ARTICLE	TYPE D'ÉMETTEUR	DIMENSIONS	PRIX
RFRM2C7	émetteur 4 zones	122x53x18 mm	€ 47

RÉCEPTEURS	DESCRIPTION	DIMENSIONS	PRIX
RFRC5AV4	RF 24VDC 4x120W	175x45x27 mm	€ 52
RFRC5AV4DIN	RF rail DIN 24VDC 4x120W	115x48x67 mm	€ 63
RFRC5AV4S	RF avec display 24VDC 4x120W	170x50x23 mm	€ 50

EN OPTION	DESCRIPTION	PRIX
PREV4	power repeater 24VDC 4x120W	€ 52
PREV4DIN	power repeater rail DIN 24VDC 4x120W	€ 55

## CARACTÉRISTIQUES

- commande RF jusqu'à 4 zones de modulation de la lumière blanche
- portée jusqu'à 40 m
- compatible avec le contrôleur Wifi
- récepteur avec fonction push-DIM

## APPLICATIONS

- commande et régulation sans fil des températures de couleurs
- pour l'alimentation correspondante voir à la page 72 et suivantes
- schémas de raccordement actualisés disponibles sur notre site web

# RGB (+W)

contrôleur

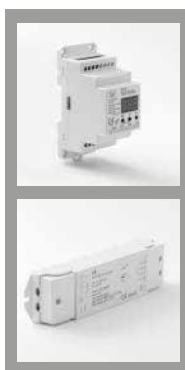
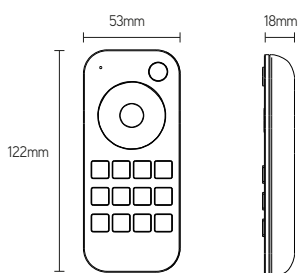

## CARACTÉRISTIQUES

- commande RF jusqu'à 8 zones pour RGB
- portée jusqu'à 40 m
- compatible avec le contrôleur Wifi
- récepteur avec la fonction push-DIM

## APPLICATIONS

- jeux de couleurs via une commande sans fil
- pour l'alimentation correspondante voir à la page 72 et suivantes
- schémas de raccordement actualisés disponibles sur notre site web

ARTICLE	TYPE D'ÉMETTEUR	COULEUR	DIMENSIONS	PRIX
RFRM3C8	émetteur 4 zones	noir	122x53x18 mm	€ 49
RFRM6C8	émetteur 8 zones	noir	122x53x18 mm	€ 59
TPRF24W	émetteur mural 4 zones	blanc	86x86x37 mm	€ 67
TPRF24B	émetteur mural 4 zones	noir	86x86x37 mm	€ 67

RÉCEPTEURS	DESCRIPTION	DIMENSIONS	PRIX
RFRC5AV4	RF 24VDC 4x120W	175x45x27 mm	€ 52
RFRC5AV4DIN	RF rail DIN 24VDC 4x120W	115x48x67 mm	€ 63
RFRC5AV4S	RF avec display 24VDC 4x120W	170x50x23 mm	€ 50

EN OPTION	DESCRIPTION	PRIX
PREV4	power repeater 24VDC 4x120W	€ 52
PREV4DIN	power repeater rail DIN 24VDC 4x120W	€ 55



# RGB + CCT

contrôleur RF

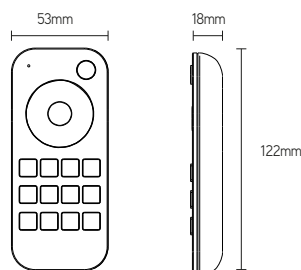

ARTICLE	TYPE D'ÉMETTEUR	DIMENSIONS	PRIX
RFRM4C9	émetteur 4 zones	122x53x18 mm	€ 49
RÉCEPTEURS	DESCRIPTION	DIMENSIONS	PRIX
RFRM5AV5	RF 24VDC 5x96W	175x45x27 mm	€ 57

## CARACTÉRISTIQUES

- commande RF jusqu'à 4 zones pour RGB+TW
- portée jusqu'à 40 m
- compatible avec le contrôleur Wifi

## APPLICATIONS

- jeux de couleurs et de températures via une commande sans fil
- pour l'alimentation correspondante voir à la page 72 et suivantes
- schémas de raccordement actualisés disponibles sur notre site web



# Classy kit

## contrôleur RF

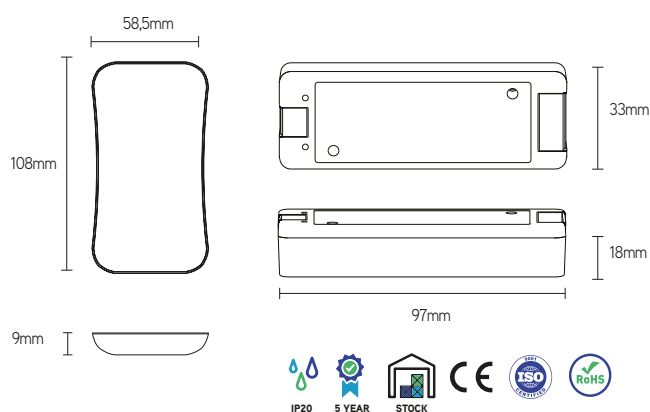

### CARACTÉRISTIQUES

- commande RF pour 1 zone monochrome ou ruban led RGB
- portée jusqu'à 30 m
- kit émetteur et contrôleur

ARTICLE	DESCRIPTION	DIMENSIONS	PRIX
RFCSR6V1	récepteur + émetteur monochrome	195x135x20 mm	€ 59
RFCSR8V3	récepteur + émetteur RGB	195x135x20 mm	€ 67

### APPLICATIONS

- régulation simple d'un ruban led
- installation simple et rapide
- pour l'alimentation correspondante voir à la page 72 et suivantes
- schémas de raccordement actualisés disponibles sur notre site web



# Wifi

contrôleur RF

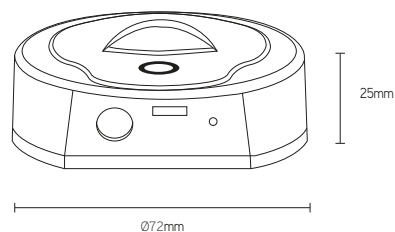

ARTICLE	DESCRIPTION	DIMENSIONS	PRIX
RFRCWIFI	convertisseur wifi vers RF	Ø72x25 mm	€ 90
RÉCEPTEURS	DESCRIPTION	DIMENSIONS	PRIX
RFRC5AV4	RF 24VDC 4x120W	175x45x27 mm	€ 52
RFRC5AV4DIN	RF rail DIN 24VDC 4x120W	115x48x67 mm	€ 63
RFRC5AV4S	RF avec display 24VDC 4x120W	170x50x23 mm	€ 50
RFRC010	RF vers 1-10V 230VAC max.345W	52x52x26 mm	€ 50
RFRCRD	RF vers triac 230VAC	52x52x26 mm	€ 49
RFRC5W	RF vers on/off 230VAC	52x52x26 mm	€ 50
EN OPTION	DESCRIPTION	PRIX	
PREV4	power repeater 24VDC 4x120W	€ 52	
PREV4DIN	power repeater rail DIN 24VDC 4x120W	€ 55	

## CARACTÉRISTIQUES

- commande jusqu'à 16 zones via l'app
- portée jusqu'à 40 m
- récepteur avec la fonction push-dim

## APPLICATIONS

- commande sans fil à longue portée
- pour l'alimentation correspondante voir à la page 72 et suivantes
- schémas de raccordement actualisés disponibles sur notre site web

# 1-10V

convertisseur 1-10V vers PWM

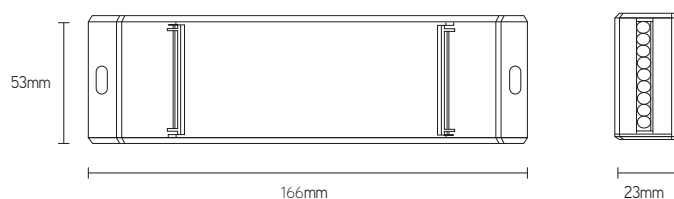

## CARACTÉRISTIQUES

- régulateur 4 canaux 1-10V
- installation possible sur rail DIN ou apparente

ARTICLE	DESCRIPTION	DIMENSIONS	PRIX
RC010L4	4x1-10V	166x53x23 mm	€ 90
RC010L4DIN	4x1-10V	96x53x64 mm	€ 90

## APPLICATIONS

- régulation simple des rubans led
- pour l'alimentation correspondante voir à la page 72 et suivantes
- schémas de raccordement actualisés disponibles sur notre site web

EN OPTION	DESCRIPTION	DIMENSIONS	PRIX
PREV4	power repeater 24VDC 4x120W	170x50x23 mm	€ 52
PREV4DIN	power repeater rail DIN 24VDC 4x120W	115x48x67 mm	€ 55



# DALI

convertisseur DALI vers PWM

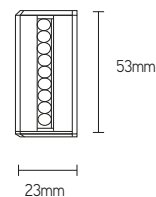
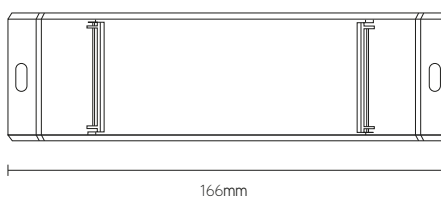

ARTICLE	DESCRIPTION	DIMENSIONS	PRIX
RCDA4	DALI - PWM 24VDC 4x120W	166x53x23 mm	€122
RCDA4DIN	DALI - rail DIN 24VDC 4x120W	97x50x65 mm	€122
EN OPTION	DESCRIPTION		PRIX
PREV4	power repeater 24VDC 4x120W		€52
PREV4DIN	power repeater rail DIN 24VDC 4x120W		€55

## CARACTÉRISTIQUES

- 4 canaux esclaves DALI vers 4x PWM
- installation possible sur rail DIN ou apparente
- système de commande mono, CCT, RGB ou RGBW
- DALI 2

## APPLICATIONS

- intégration facile en BMS
- pour l'alimentation correspondante voir à la page 72 et suivantes
- schémas de raccordement actualisés disponibles sur notre site web

# DMX

convertisseur DMX vers PWM



## CARACTÉRISTIQUES

- 4 canaux esclaves DMX vers 4x PWM
- installation possible sur rail DIN ou apparente
- système de commande mono, CCT, RGB ou RGBW
- DMX512

## APPLICATIONS

- intégration facile dans les systèmes AV
- pour l'alimentation correspondante voir à la page 72 et suivantes
- schémas de raccordement actualisés disponibles sur notre site web

ARTICLE	DESCRIPTION	DIMENSIONS	PRIX
DMXCON4CH	DMX - PWM 24VDC 4x120W	170x50x23 mm	€ 65
DMXCON4CHDIN	DMX - PWM rail DIN 24VDC 4x120W	115x48x67 mm	€ 68

EN OPTION	DESCRIPTION	PRIX
PREV4	power repeater 24VDC 4x120W	€ 52
PREV4DIN	power repeater rail DIN 24VDC 4x120W	€ 55





# KNX

convertisseur KNX vers PWM



ARTICLE	DESCRIPTION	DIMENSIONS	PRIX
KNXCON4CH	KNX - PWM 24VDC 4x120W	165x53x23 mm	€ 250
KNXCON4CHDIN	KNX - PWM rail DIN 24VDC 4x120W	97x50x65 mm	€ 250

EN OPTION	DESCRIPTION	PRIX
PREV4	power repeater 24VDC 4x120W	€ 52
PREV4DIN	power repeater rail DIN 24VDC 4x120W	€ 55

## CARACTÉRISTIQUES

- contrôleur KNX pour 4 canaux PWM
- installation possible sur rail DIN ou apparente
- système de commande mono, CCT, RGB ou RGBW

## APPLICATIONS

- intégration facile en BMS
- pour l'alimentation correspondante voir à la page 72 et suivantes
- schémas de raccordement actualisés disponibles sur notre site web

# FINE

## armature linéaire



RAL9004  
noir



RAL9003  
blanc

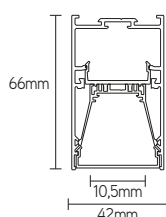

CRI > 83



96%



IP40



5 YEAR



RoHS



ISO



CE

### CARACTÉRISTIQUES

- armature linéaire compacte
- profilé en aluminium 6063-T5 anodisé avec driver
- disponible en 4 longueurs standard différentes
- profilé disponible en noir, blanc ou alu
- disponible en option avec une couverture micro-prismatique (UGR<17)

### APPLICATIONS

- applications résidentielles et commerciales
- possibilité de montage apparent, encastré, suspendu ou mural
- pour fabrication sur mesure voir à la page 106 et suivantes

ARTICLE	LUMEN	WATT	CCT	COULEUR	DIMENSIONS	PRIX
FIN06103W	997	10	3000	blanc	606x42x66 mm	€ 209
FIN06103B	997	10	3000	noir	606x42x66 mm	€ 209
FIN06104W	997	10	4000	blanc	606x42x66 mm	€ 209
FIN06104B	997	10	4000	noir	606x42x66 mm	€ 209
FIN12213W	1985	21	3000	blanc	1206x42x66 mm	€ 339
FIN12213B	1985	21	3000	noir	1206x42x66 mm	€ 339
FIN12214W	1985	21	4000	blanc	1206x42x66 mm	€ 339
FIN12214B	1985	21	4000	noir	1206x42x66 mm	€ 339
FIN18313W	2983	31	3000	blanc	1806x42x66 mm	€ 454
FIN18313B	2983	31	3000	noir	1806x42x66 mm	€ 454
FIN18314W	2983	31	4000	blanc	1806x42x66 mm	€ 454
FIN18314B	2983	31	4000	noir	1806x42x66 mm	€ 454
FIN25443W	4142	44	3000	blanc	2506x42x66 mm	€ 585
FIN25443B	4142	44	3000	noir	2506x42x66 mm	€ 585
FIN25444W	4142	44	4000	blanc	2506x42x66 mm	€ 585
FIN25444B	4142	44	4000	noir	2506x42x66 mm	€ 585

ACCESSOIRES	DESCRIPTION	PRIX
LLM3SET	kit de matériel d'installation 3pcs	€ 9
LLMMCB	kit de supports de montage 2pcs	€ 4
LLMMWB	kit de supports fixation murale 2pcs	€ 7
LLMPENDA	kit de suspension 2 m alu	€ 18
LLMPENDB	kit de suspension 2 m noir	€ 18
LLMPENDW	kit de suspension 2 m blanc	€ 18
LLMPEND5A	kit de suspension 5 m alu	€ 25
LLMPEND5B	kit de suspension 5 m noir	€ 25
LLMPEND5W	kit de suspension 5 m blanc	€ 25
LLMROA	rosette en alu	€ 21
LLMROB	rosette noir	€ 21
LLMROW	rosette blanc	€ 21

EN OPTION	DESCRIPTION	PRIX
-D110	dimnable 1-10V	€ 54
-DA	dimnable DALI (alimentation externe)	€ 68
-EM	unité de secours externe 1h	€ 152

# SPECIFIC

armature linéaire



ARTICLE	LUMEN	WATT	CCT	COULEUR	DIMENSIONS	PRIX
SPE06153W	1650	15	3000	blanc	620x55x70 mm	€ 201
SPE06153B	1650	15	3000	noir	620x55x70 mm	€ 201
SPE06154W	1650	15	4000	blanc	620x55x70 mm	€ 201
SPE06154B	1650	15	4000	noir	620x55x70 mm	€ 201
SPE12313W	3410	31	3000	blanc	1230x55x70 mm	€ 313
SPE12313B	3410	31	3000	noir	1230x55x70 mm	€ 313
SPE12314W	3410	31	4000	blanc	1230x55x70 mm	€ 313
SPE12314B	3410	31	4000	noir	1230x55x70 mm	€ 313
SPE18463W	5060	46	3000	blanc	1839x55x70 mm	€ 469
SPE18463B	5060	46	3000	noir	1839x55x70 mm	€ 469
SPE18464W	5060	46	4000	blanc	1839x55x70 mm	€ 469
SPE18464B	5060	46	4000	noir	1839x55x70 mm	€ 469
SPE25613W	9460	86	3000	blanc	2450x55x70 mm	€ 548
SPE25613B	9460	86	3000	noir	2450x55x70 mm	€ 548
SPE25614W	9460	86	4000	blanc	2450x55x70 mm	€ 548
SPE25614B	9460	86	4000	noir	2450x55x70 mm	€ 548

ACCESSOIRES	DESCRIPTION	PRIX
LLM3SET	kit de matériel d'installation 3pcs	€ 9
LLMMCB	kit de supports de montage 2pcs	€ 4
LLMMWB	kit de supports fixation murale 2pcs	€ 7
LLMPENDA	kit de suspension 2 m alu	€ 18
LLMPENDB	kit de suspension 2 m noir	€ 18
LLMPENDW	kit de suspension 2 m blanc	€ 18
LLMPEND5A	kit de suspension 5 m alu	€ 25
LLMPEND5B	kit de suspension 5 m noir	€ 25
LLMPEND5W	kit de suspension 5 m blanc	€ 25
LLMROA	rosette en alu	€ 21
LLMROB	rosette noir	€ 21
LLMROW	rosette blanc	€ 21
EN OPTION	DESCRIPTION	PRIX
-D110	dimnable 1-10V	€ 54
-DA	dimnable DALI	€ 68
-EM	unité de secours interne 1h	€ 152
-MW	détecteur encastré par micro-ondes	€ 120
-BAP12	BAP-cover 1,2 m	€ 45
-BAP24	BAP-cover 2,4 m	€ 102

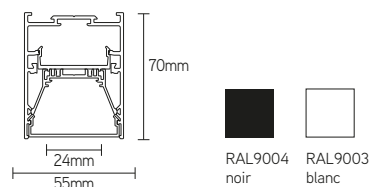

## CARACTÉRISTIQUES

- armature linéaire rectangulaire à haut rendement lumineux
- profilé en alu anodisé 6063-T5 avec driver intégré
- disponible en 4 longueurs standard
- habillage disponible en noir, blanc ou alu
- disponible en option avec un réflecteur BAP (UGR<14)

## APPLICATIONS

- applications résidentielles et commerciales
- possibilité de montage apparent, encastré, suspendu ou mural
- pour fabrication sur mesure voir à la page 106 et suivantes

# SQUARE

armature linéaire

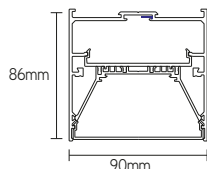
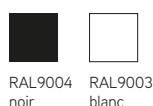
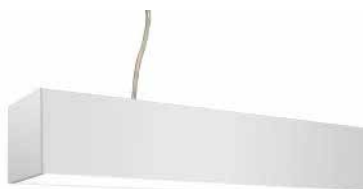

## CARACTÉRISTIQUES

- armature linéaire à haut rendement lumineux
- profilé en alu anodisé 6063-T5 avec driver intégré
- disponible en 4 longueurs standard
- habillage disponible en noir, blanc ou alu
- optionnellement disponible avec un réflecteur VDT (UGR<14)

## APPLICATIONS

- idéal pour les applications commerciales
- possibilité de montage apparent, encastré, suspendu ou mural
- pour fabrication sur mesure voir à la page 106 et suivantes

ARTICLE	LUMEN	WATT	CCT	COULEUR	DIMENSIONS	PRIX
SQU06223W	2420	22	3000	blanc	620x90x86 mm	€ 259
SQU06223B	2420	22	3000	noir	620x90x86 mm	€ 259
SQU06224W	2420	22	4000	blanc	620x90x86 mm	€ 259
SQU06224B	2420	22	4000	noir	620x90x86 mm	€ 259
SQU12453W	4950	45	3000	blanc	1230x90x86 mm	€ 396
SQU12453B	4950	45	3000	noir	1230x90x86 mm	€ 396
SQU12454W	4950	45	4000	blanc	1230x90x86 mm	€ 396
SQU12454B	4950	45	4000	noir	1230x90x86 mm	€ 396
SQU18673W	7370	67	3000	blanc	1839x90x86 mm	€ 572
SQU18673B	7370	67	3000	noir	1839x90x86 mm	€ 572
SQU18674W	7370	67	4000	blanc	1839x90x86 mm	€ 572
SQU18674B	7370	67	4000	noir	1839x90x86 mm	€ 572
SQU25903W	9900	90	3000	blanc	2450x90x86 mm	€ 659
SQU25903B	9900	90	3000	noir	2450x90x86 mm	€ 659
SQU25904W	9900	90	4000	blanc	2450x90x86 mm	€ 659
SQU25904B	9900	90	4000	noir	2450x90x86 mm	€ 659

ACCESSOIRES	DESCRIPTION	PRIX
LLM3SET	kit de matériel d'installation 3pcs	€ 9
LLMMCB	kit de support de montage 2pcs	€ 4
LLMMWB	kit de support fixation murale 2pcs	€ 7
LLMPENDA	kit de suspension 2 m alu	€ 18
LLMPENDB	kit de suspension 2 m noir	€ 18
LLMPENDW	kit de suspension 2 m blanc	€ 18
LLMPEND5A	kit de suspension 5 m alu	€ 25
LLMPEND5B	kit de suspension 5 m noir	€ 25
LLMPEND5W	kit de suspension 5 m blanc	€ 25
LLMROA	rosette en alu	€ 21
LLMROB	rosette noir	€ 21
LLMROW	rosette blanc	€ 21

EN OPTION	DESCRIPTION	PRIX
-D110	dimnable 1-10V	€ 54
-DA	dimnable DALI	€ 68
-EM	unité de secours intégrée 1h	€ 152



# SOLID

armature linéaire  
directe et indirecte



ARTICLE	LUMEN	WATT	CCT	COULEUR	DIMENSIONS	PRIX
SOL06223W	2310	22	3000	blanc	620x55x80 mm	€ 236
SOL06223B	2310	22	3000	noir	620x55x80 mm	€ 236
SOL06224W	2310	22	4000	blanc	620x55x80 mm	€ 236
SOL06224B	2310	22	4000	noir	620x55x80 mm	€ 236
SOL12443W	3465	33	3000	blanc	1230x55x80 mm	€ 358
SOL12443B	3465	33	3000	noir	1230x55x80 mm	€ 358
SOL12444W	3465	33	4000	blanc	1230x55x80 mm	€ 358
SOL12444B	3465	33	4000	noir	1230x55x80 mm	€ 358
SOL18673W	5775	55	3000	blanc	1839x55x80 mm	€ 533
SOL18673B	5775	55	3000	noir	1839x55x80 mm	€ 533
SOL18674W	5775	55	4000	blanc	1839x55x80 mm	€ 533
SOL18674B	5775	55	4000	noir	1839x55x80 mm	€ 533
SOL25893W	9345	89	3000	blanc	2450x55x80 mm	€ 624
SOL25893B	9345	89	3000	noir	2450x55x80 mm	€ 624
SOL25894W	9345	89	4000	blanc	2450x55x80 mm	€ 624
SOL25894B	9345	89	4000	noir	2450x55x80 mm	€ 624

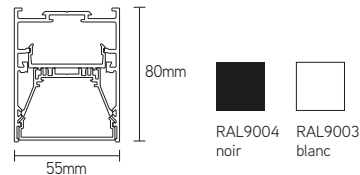

ACCESSOIRES	DESCRIPTION	PRIX
LLM3SET	kit de matériel d'installation 3pcs	€ 9
LLMMWB	kit de support de montage 2pcs	€ 7
LLMPENDUDA	kit de suspension up & down 2 m alu	€ 18
LLMPENDUDB	kit de suspension up & down 2 m noir	€ 18
LLMPENDUDW	kit de suspension up & down 2m blanc	€ 18
LLMPENDUD5A	kit de suspension up & down 5 m alu	€ 25
LLMPENDUD5B	kit de suspension up & down 5 m noir	€ 25
LLMPENDUD5W	kit de suspension up & down 5 m blanc	€ 25
LLMROA	rosette en alu	€ 21
LLMROB	rosette noir	€ 21
LLMROW	rosette blanc	€ 21

EN OPTION	DESCRIPTION	PRIX
-D110	dimnable 1-10V	€ 54
-DA	dimnable DALI	€ 68
-EM	unité de secours intégrée 1h	€ 152
-BAP12	couverture BAP 1,2 m	€ 45
-BAP24	couverture BAP 2,4 m	€ 102

## CARACTÉRISTIQUES

- armature linéaire avec diffusion de lumière directe et indirecte
- profilé en alu anodisé 6063-T5 avec driver intégré
- disponible en 4 longueurs standard
- habillage disponible en noir, blanc ou alu
- disponible en option avec réflecteur BAP (UGR<14)

## APPLICATIONS

- applications résidentielles et commerciales
- convient pour montage mural ou suspendu
- sur mesure voir à la page 108 et suivantes



# SPECIFIC R

armature linéaire encastrée

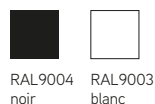
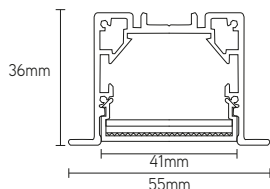

## CARACTÉRISTIQUES

- armature linéaire à encastrer
- profilé en alu anodisé 6063-T5
- disponible en 4 longueurs standard
- habillage disponible en noir, blanc ou alu

## APPLICATIONS

- applications résidentielles et commerciales
- convient uniquement pour les applications encastrées
- sur mesure voir à la page 110 et suivantes

ARTICLE	LUMEN	WATT	CCT	COULEUR	DIMENSIONS	PRIX
SPR06113W	990	11	3000	blanc	619x55x36 mm	€ 202
SPR06113B	990	11	3000	noir	619x55x36 mm	€ 202
SPR06114W	990	11	4000	blanc	619x55x36 mm	€ 202
SPR06114B	990	11	4000	noir	619x55x36 mm	€ 202
SPR12233W	2070	23	3000	blanc	1227x55x36 mm	€ 279
SPR12233B	2070	23	3000	noir	1227x55x36 mm	€ 279
SPR12234W	2070	23	4000	blanc	1227x55x36 mm	€ 279
SPR12234B	2070	23	4000	noir	1227x55x36 mm	€ 279
SPR18353W	3150	35	3000	blanc	1836x55x36 mm	€ 399
SPR18353B	3150	35	3000	noir	1836x55x36 mm	€ 399
SPR18354W	3150	35	4000	blanc	1836x55x36 mm	€ 399
SPR18354B	3150	35	4000	noir	1836x55x36 mm	€ 399
SPR25473W	4230	47	3000	blanc	2446x55x36 mm	€ 479
SPR25473B	4230	47	3000	noir	2446x55x36 mm	€ 479
SPR25474W	4230	47	4000	blanc	2446x55x36 mm	€ 479
SPR25474B	4230	47	4000	noir	2446x55x36 mm	€ 479

ACCESSOIRES	DESCRIPTION	PRIX
LLM3SET	kit de matériel d'installation 3pcs	€ 9
LLM4KITR	kit d'installation avec 4 ressorts de serrage	€ 9
LLMMCB	kit de 2pcs supports de montage	€ 4

EN OPTION	DESCRIPTION	PRIX
-D110	dimnable 1-10V	€ 54
-DA	dimnable DALI	€ 68
-EM	unité de secours 1h	€ 152



# SQUARE R

armature linéaire encastrée



ARTICLE	LUMEN	WATT	CCT	COULEUR	DIMENSIONS	PRIX
SQR06173W	1530	17	3000	blanc	619x86x36 mm	€ 231
SQR06173B	1530	17	3000	noir	619x86x36 mm	€ 231
SQR06174W	1530	17	4000	blanc	619x86x36 mm	€ 231
SQR06174B	1530	17	4000	noir	619x86x36 mm	€ 231
SQR12343W	3060	34	3000	blanc	1227x86x36 mm	€ 299
SQR12343B	3060	34	3000	noir	1227x86x36 mm	€ 299
SQR12344W	3060	34	4000	blanc	1227x86x36 mm	€ 299
SQR12344B	3060	34	4000	noir	1227x86x36 mm	€ 299
SQR18513W	4590	51	3000	blanc	1850x86x36 mm	€ 459
SQR18513B	4590	51	3000	noir	1850x86x36 mm	€ 459
SQR18514W	4590	51	4000	blanc	1850x86x36 mm	€ 459
SQR18514B	4590	51	4000	noir	1850x86x36 mm	€ 459
SQR25683W	6120	68	3000	blanc	2446x86x36 mm	€ 529
SQR25683B	6120	68	3000	noir	2446x86x36 mm	€ 529
SQR25684W	6120	68	4000	blanc	2446x86x36 mm	€ 529
SQR25684B	6120	68	4000	noir	2446x86x36 mm	€ 529

ACCESSOIRES	DESCRIPTION	PRIX
LLM3SET	kit de matériel d'installation 3pcs	€ 9
LLM4KITR	kit d'installation avec 4 ressorts de serrage	€ 9
LLMMCB	kit de supports de montage 2pcs	€ 4

EN OPTION	DESCRIPTION	PRIX
-D110	dimnable 1-10V	€ 54
-DA	dimnable DALI	€ 68
-EM	unité de secours 1h	€ 152

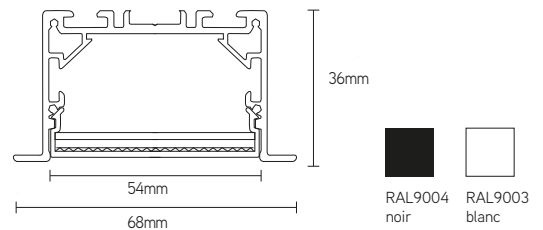

## CARACTÉRISTIQUES

- luminaire linéaire à encastré de haute efficacité
- profilé en alu anodisé 6063-T5
- disponible en 4 longueurs standard
- habillage disponible en noir, blanc ou alu

## APPLICATIONS

- idéal pour les applications commerciales
- convient uniquement pour les applications encastrées
- pour fabrication sur mesure voir à la page 111 et suivantes

# SAPP

armature linéaire  
encastrée SAPP

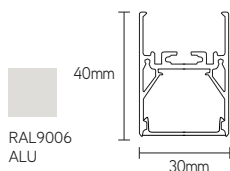

## CARACTÉRISTIQUES

- luminaire linéaire encastré
- profilé en alu anodisé 6063-T5
- disponible en 4 longueurs standard
- disponible en option avec réflecteur BAP (UGR<14)

## APPLICATIONS

- idéal pour les applications de bureau
- intégration dans les plafonds à lamelles de type SAPP



ARTICLE	LM	W	CCT	COULEUR	DIMENSIONS	PRIX
SAPP06123A	1320	12	3000	alu	619x30x40 mm	€ 218
SAPP06124A	1320	12	4000	alu	619x30x40 mm	€ 218
SAPP12243A	2640	24	3000	alu	1224x30x40 mm	€ 289
SAPP12244A	2640	24	4000	alu	1224x30x40 mm	€ 289
SAPP18363A	3960	36	3000	alu	1838x30x40 mm	€ 390
SAPP18364A	3960	36	4000	alu	1838x30x40 mm	€ 390
SAPP25483A	5280	48	3000	alu	2443x30x40 mm	€ 473
SAPP25484A	5280	48	4000	alu	2443x30x40 mm	€ 473

ACCESSOIRES	DESCRIPTION	PRIX
LLM3SET	kit de matériel d'installation 3pcs	€ 9
LLM4KITR	kit d'installation avec 4 ressorts de fixation	€ 9
LLMMCB	kit de supports de montage 2pcs	€ 4

EN OPTION	DESCRIPTION	PRIX
-D110	dimnable 1-10V	€ 54
-DA	dimnable DALI (alimentation externe)	€ 68
-EM	unité de secours interne 1h	€ 152
-BAP12	couverture BAP 1,2 m	€ 45
-BAP24	couverture BAP 2,4 m	€ 102



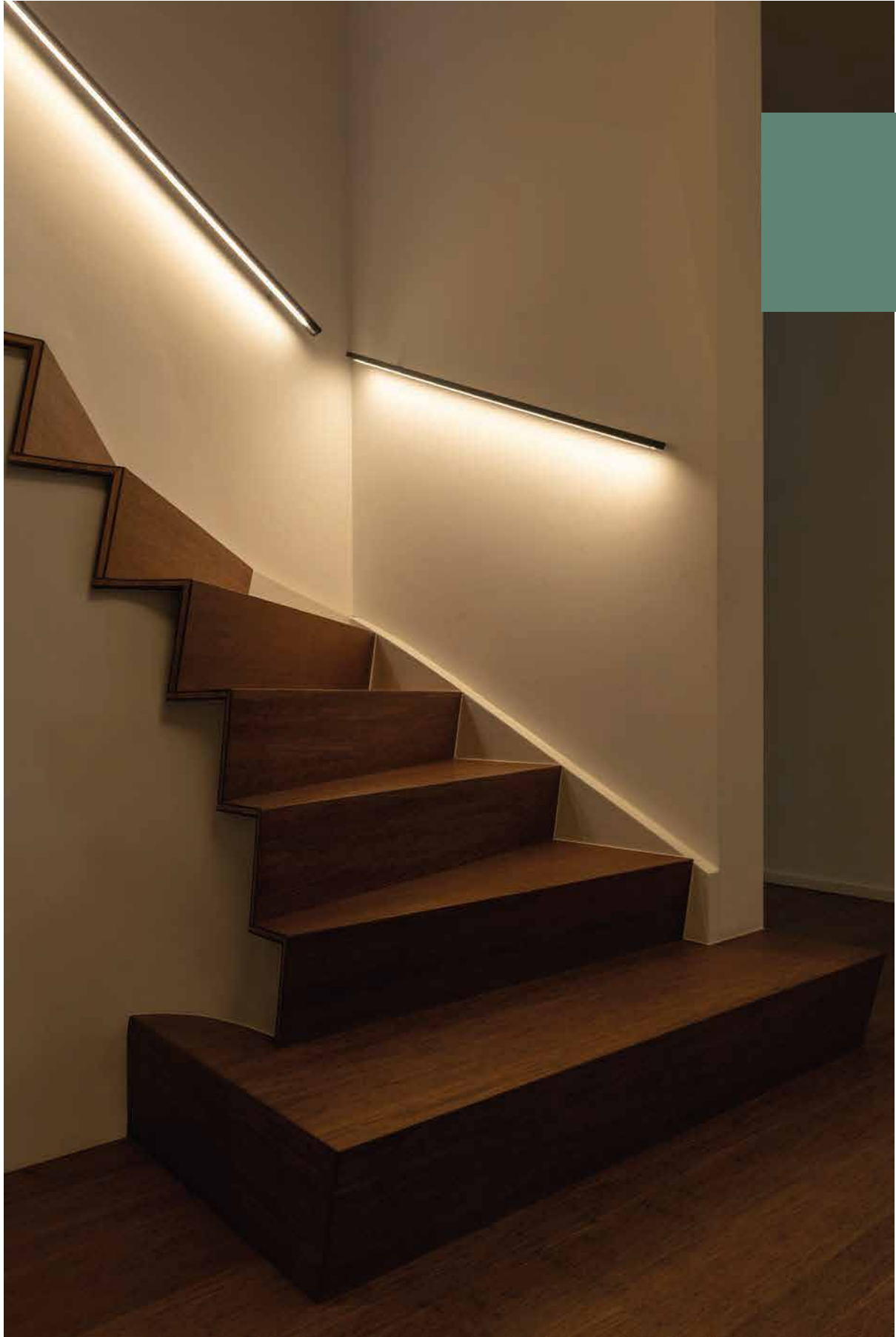



---

La rubrique 'Custom Line' est élaborée autour de trois groupes de produits qui peuvent être fabriqués sur mesure dans l'atelier de Ledlines.

Les rubans LED et les profilés correspondants peuvent être coupés sur mesure et assemblés.

Les armatures linéaires sur mesure sont disponibles par 50 mm avec un minimum de 400 mm.

Le Ledflex de Ledlines est uniquement disponible sur mesure afin de garantir une bonne étanchéité et une longue durée de vie.

---

# Rubans LED sur mesure

solutions pour réaliser vos projets



Ledlines offre en tant que service supplémentaire la personnalisation sur mesure pour de nombreuses applications. Les profilés standard en combinaison avec les rubans flexibles peuvent être fabriqués sur mesure selon les desiderata de l'utilisateur final dans notre atelier.

Cela permet à l'installateur de gagner du temps sur chantier.

ARTICLE	DESCRIPTION	PRIX BRUT PAR MESURE
LOM1LCS	ruban led sur mesure + soudure (1,2 m de fil incl.)	€ 7
LOM1PCT	profilé en aluminium coupé à la scie	€ 9



Les rubans LED sont coupés et soudés dans un environnement propre et professionnel en interne. Les profilés en aluminium sont coupés sur mesure avec une lame de scie précise et ensuite dégraissés afin que le ruban LED reste bien en place aussi à long terme. Comme nous disposons de l'équipement adéquat, nous pouvons fournir à court terme un produit composé de haute qualité et très facile à installer sur chantier.



# HLF24

ledflex flexible à l'horizontale 24V

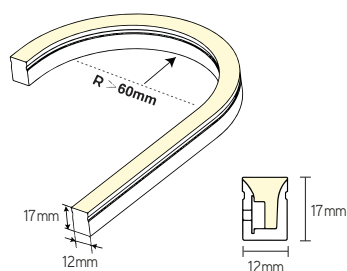
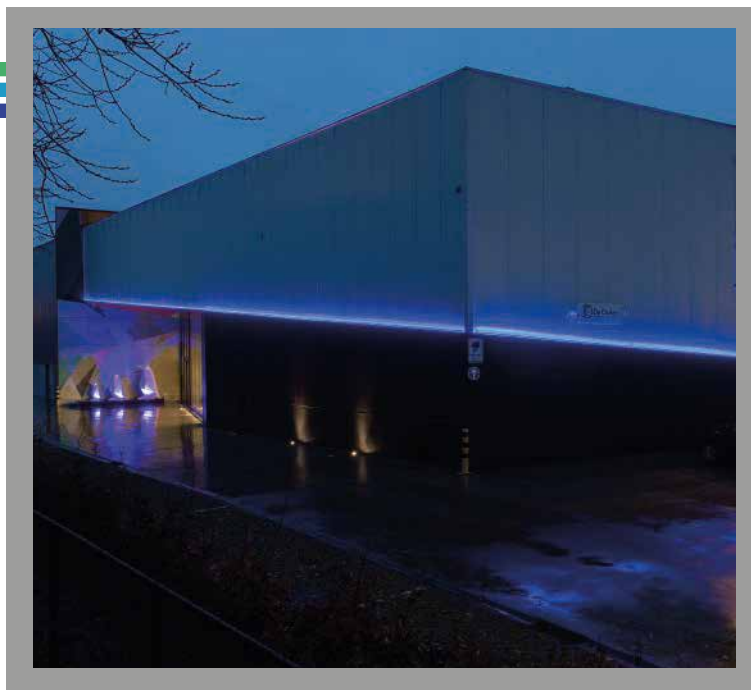

ARTICLE	LM/M	WATT/M	CCT	LONGUEUR MAX	DIMENSIONS	PRIX/M
HLF241023CU	510	9,6	2300	10 m	CUx12x17 mm	€ 79
HLF241027CU	520	9,6	2700	10 m	CUx12x17 mm	€ 79
HLF241030CU	520	9,6	3000	10 m	CUx12x17 mm	€ 79
HLF241040CU	520	9,6	4000	10 m	CUx12x17 mm	€ 79
HLF2408RECU	124	8	rouge	10 m	CUx12x17 mm	€ 79
HLF2408GRCU	655	8	vert	10 m	CUx12x17 mm	€ 79
HLF2408BLCU	145	8	bleu	10 m	CUx12x17 mm	€ 79
HLF2408YECU	545	8	jaune	10 m	CUx12x17 mm	€ 79

## CARACTÉRISTIQUES

- sécable tous les 50 mm
- raccord en parallèle tous les 10 m max.
- connexion uniquement possible par le côté
- résistant au chlore, sel, UV et feu

## APPLICATIONS

- convient pour l'intérieur et l'extérieur
- création d'éclairage linéaire uniforme
- éclairage direct/indirect
- remplace l'éclairage néon classique
- pour l'alimentation correspondante voir à la page 72 et suivantes

ACCESSOIRES	DESCRIPTION	PRIX
HLFMCA	support de montage avec passage de câble en alu 25 mm	€ 2,8
HLFAPSA2	profilé apparent alu 2000 mm	€ 24
HLFAPFX	profilé apparent flexible à l'horizontale blanc 500 mm	€ 18





# HLF48

ledflex flexible à l'horizontale 48V



ARTICLE	LM/M	WATT/M	CCT	LONGUEUR MAX	DIMENSIONS	PRIX/M
HLF480523CU	200	5,3	2300	50 m	CUx12x17 mm	€ 87
HLF480527CU	220	5,3	2700	50 m	CUx12x17 mm	€ 87
HLF480530CU	220	5,3	3000	50 m	CUx12x17 mm	€ 87
HLF480540CU	240	5,3	4000	50 m	CUx12x17 mm	€ 87
HLF481023CU	340	9,6	2300	50 m	CUx12x17 mm	€ 87
HLF481027CU	380	9,6	2700	50 m	CUx12x17 mm	€ 87
HLF481030CU	380	9,6	3000	50 m	CUx12x17 mm	€ 87
HLF481040CU	400	9,6	4000	50 m	CUx12x17 mm	€ 87

ACCESSOIRES	DESCRIPTION	PRIX
HLFMCA	support de montage avec passage de câble en alu 25 mm	€ 2,8
HLFAPSA2	profilé apparent alu 2000 mm	€ 24
HLFAPFX	profilé apparent flexible à l'horizontale blanc 500 mm	€ 18

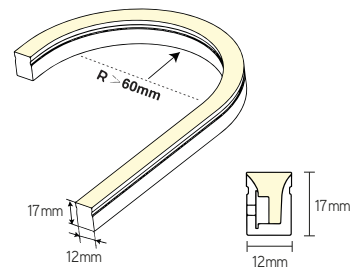

## CARACTÉRISTIQUES

- sécable tous les 100 mm
- raccord en parallèle par 20 m (9,6W) ou 50 m (5,3W) max.
- connexion uniquement possible par le côté
- résistant au chlore, sel, UV et feu

## APPLICATIONS

- convient pour l'intérieur et l'extérieur
- création d'éclairage linéaire uniforme
- éclairage direct/indirect
- remplace l'éclairage néon classique
- pour l'alimentation correspondante voir à la page 72 et suivantes



# VLF24

ledflex flexible  
à la verticale 24V

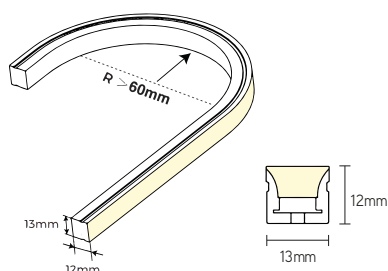

ARTICLE	LM/M	WATT/M	CCT	LONGUEUR MAX	DIMENSIONS	PRIX/M
VLF241023CU	640	9,6	2300	10 m	CUx13x12 mm	€ 79
VLF241027CU	640	9,6	2700	10 m	CUx13x12 mm	€ 79
VLF241030CU	670	9,6	3000	10 m	CUx13x12 mm	€ 79
VLF241040CU	670	9,6	4000	10 m	CUx13x12 mm	€ 79
VLF2408RECU	155	8	rouge	10 m	CUx13x12 mm	€ 79
VLF2408GRUCU	822	8	vert	10 m	CUx13x12 mm	€ 79
VLF2408BLUCU	182	8	bleu	10 m	CUx13x12 mm	€ 79
VLF2408YECU	684	8	jaune	10 m	CUx13x12 mm	€ 79

## CARACTÉRISTIQUES

- sécable tous les 100 mm
- raccord en parallèle tous les 10 m max.
- connexion uniquement possible par le dessous
- résistant au chlore, sel, UV et feu

## APPLICATIONS

- convient pour l'intérieur et l'extérieur
- création d'éclairage linéaire uniforme
- éclairage direct/indirect
- remplace l'éclairage néon classique
- pour l'alimentation correspondante voir à la page 72 et suivantes

ACCESSOIRES	DESCRIPTION	PRIX
VLFMCA	support de montage avec passage de câble en alu 25 mm	€ 2,8
VLFAPSA2	profilé apparent alu 2000 mm	€ 24
VLFAPFX	profilé apparent flexible à la verticale blanc 500 mm	€ 18





# VLF48

ledflex flexible  
à la verticale 48V



ARTICLE	LM/M	WATT/M	CCT	LONGUEUR MAX	DIMENSIONS	PRIX/M
VLF480523CU	280	5,3	2300	50 m	CUx13x12 mm	€ 87
VLF480527CU	320	5,3	2700	50 m	CUx13x12 mm	€ 87
VLF480530CU	320	5,3	3000	50 m	CUx13x12 mm	€ 87
VLF480540CU	320	5,3	4000	50 m	CUx13x12 mm	€ 87
VLF481023CU	500	9,6	2300	20 m	CUx13x12 mm	€ 87
VLF481027CU	560	9,6	2700	20 m	CUx13x12 mm	€ 87
VLF481030CU	560	9,6	3000	20 m	CUx13x12 mm	€ 87
VLF481040CU	600	9,6	4000	20 m	CUx13x12 mm	€ 87

ACCESSOIRES	DESCRIPTION	PRIX
VLFMCA	support de montage avec passage de câble en alu 25 mm	€ 2,8
VLFAPSA2	profilé apparent alu 2000 mm	€ 24
VLFAPFX	profilé apparent flexible à la verticale blanc 500 mm	€ 18

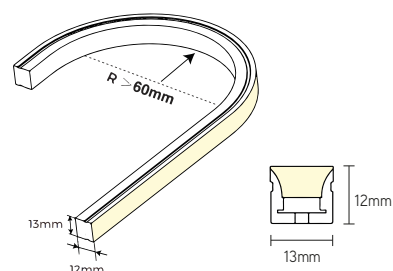

## CARACTÉRISTIQUES

- sécable tous les 100 mm
- raccord en parallèle par 20 m (9,6W) ou 50 m (5,3W) max.
- connexion uniquement possible par le dessous
- résistant au chlore, sel, UV et feu

## APPLICATIONS

- convient pour l'intérieur et l'extérieur
- création d'un éclairage linéaire uniforme
- éclairage direct/indirect
- remplace l'éclairage néon classique
- pour l'alimentation correspondante voir à la page 72 et suivantes

# LLM4266CU

linéaire sur mesure  
42x66 mm

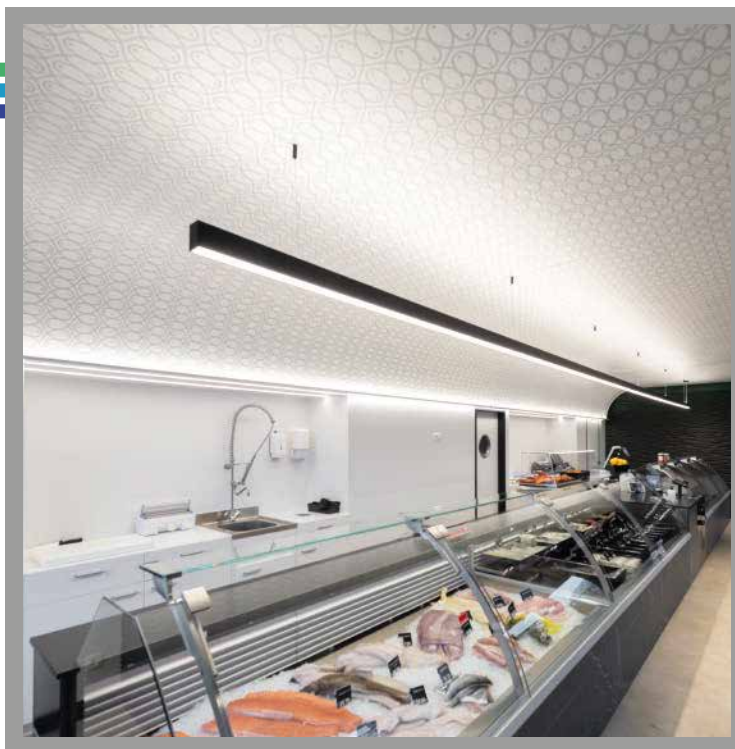
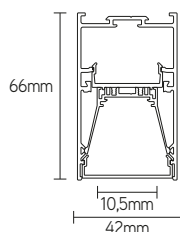

RAL9006  
alu



RAL9004  
noir



RAL9003  
blanc



CR>83



96%



50.000H



IP40



IK07



5 YEAR



RoHS



ISO



CE

## CARACTÉRISTIQUES

- profilé compact disponible sur mesure par 5 cm
- aluminium anodisé 6063-T5
- driver incorporé, non dimmable
- personnalisation de l'onglet possible
- température de couleur, rendu de couleur et couleur du boîtier au choix

## APPLICATIONS

- convient pour applications résidentielles et commerciales
- possibilité de montage encastré, apparent, suspendu ou mural

ARTICLE	LM/M	WATT/M	DIMENSIONS	PRIX
LLM4266CU	85	17	CUx42x66 mm	€ 319

ACCESSOIRES	DESCRIPTION	PRIX
LLM3SET	kit de matériel d'installation 3pcs	€ 9
LLMMCB	kit de support de montage 2pcs	€ 4
LLMMWB	kit de support fixation murale 2pcs	€ 7
LLMPENDA	kit de suspension 2 m alu	€ 16
LLMPENDB	kit de suspension 2 m noir	€ 16
LLMPENDW	kit de suspension 2 m blanc	€ 16
LLMPEND5A	kit de suspension 5 m alu	€ 23
LLMPEND5B	kit de suspension 5 m noir	€ 23
LLMPEND5W	kit de suspension 5 m blanc	€ 23
LLMROA	rosette en alu	€ 21
LLMROB	rosette noir	€ 21
LLMROW	rosette blanc	€ 21



# LLM5570CU

linéaire sur mesure  
55x70 mm

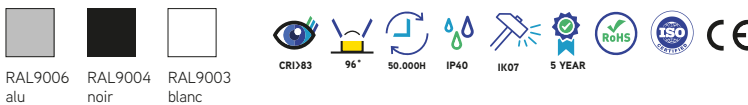
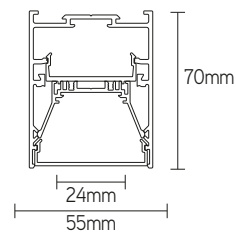

ARTICLE	LM/M	WATT/M	DIMENSIONS	PRIX
LLM5570CU	95	29	CUx55x70 mm	€ 346
ACCESSOIRES	DESCRIPTION			PRIX
LLM3SET	kit de matériel d'installation 3pcs			€ 9
LLMMCB	kit de support de montage 2pcs			€ 4
LLMMWB	kit de support fixation murale 2pcs			€ 7
LLMPENDA	kit de suspension 2 m alu			€ 16
LLMPENDB	kit de suspension 2 m noir			€ 16
LLMPENDW	kit de suspension 2 m blanc			€ 16
LLMPEND5A	kit de suspension 5 m alu			€ 23
LLMPEND5B	kit de suspension 5 m noir			€ 23
LLMPEND5W	kit de suspension 5 m blanc			€ 23
LLMROA	rosette en alu			€ 21
LLMROB	rosette noir			€ 21
LLMROW	rosette blanc			€ 21

## CARACTÉRISTIQUES

- profilé rectangulaire disponible sur mesure par 5 cm
- aluminium anodisé 6063-T5
- driver incorporé, non dimmable, DALI ou 1-10V
- personnalisation de l'onglet possible
- température de couleur, rendu de couleur et couleur du boîtier au choix

## APPLICATIONS

- convient pour applications résidentielles et commerciales
- possibilité de montage encastré, apparent, suspendu ou mural

# LLM5580UDCU

linéaire sur mesure  
up & down 55x80 mm

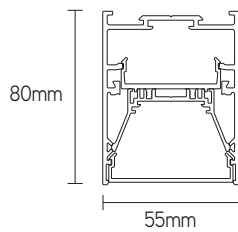

RAL9006  
alu



RAL9004  
noir



RAL9003  
blanc



CRI > 83



96%



50.000H



IP40



IK07



5 YEAR



RoHS



ISO



CE

## CARACTÉRISTIQUES

- profilé up & down disponible sur mesure par 5cm
- aluminium anodisé 6063-T5
- driver incorporé, non dimmable, DALI ou 1-10V
- personnalisation de l'onglet possible
- température de couleur, rendu de couleur et couleur du boîtier au choix

## APPLICATIONS

- convient pour les applications résidentielles et commerciales
- convient pour montage mural ou suspendu

ARTICLE	LM/M	WATT/M	DIMENSIONS	PRIX
LLM5580UDCU	95	46	CUx55x80 mm	€ 407
ACCESSOIRES	DESCRIPTION			PRIX
LLM3SET	kit de matériel d'installation 3pcs			€ 9
LLMMCB	kit de support de montage 2pcs			€ 4
LLMMWB	kit de support fixation murale 2pcs			€ 7
LLMPENDUDA	kit de suspension up & down 2m alu			€ 18
LLMPENDUDB	kit de suspension up & down 2m noir			€ 18
LLMPENDUDW	kit de suspension up & down 2m blanc			€ 18
LLMPENDUD5A	kit de suspension up & down 5m alu			€ 25
LLMPENDUD5B	kit de suspension up & down 5m noir			€ 25
LLMPENDUD5W	kit de suspension up & down 5m blanc			€ 25
LLMROA	rosette en alu			€ 21
LLMROB	rosette noir			€ 21
LLMROW	rosette blanc			€ 21



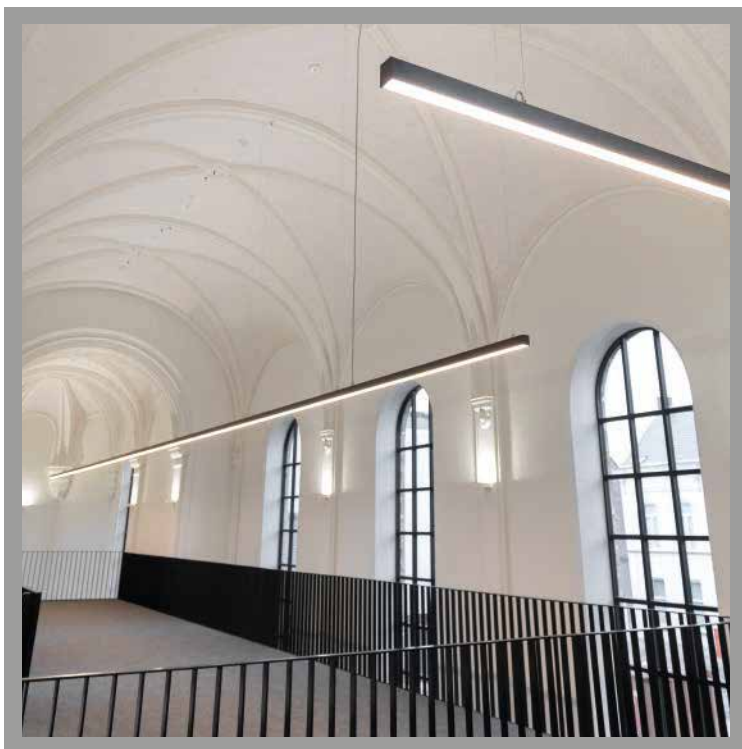

# LLM9086CU

linéaire sur mesure  
90x86 mm

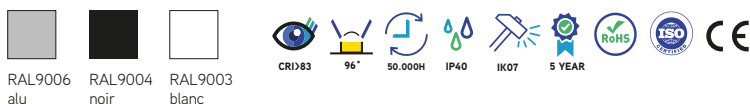
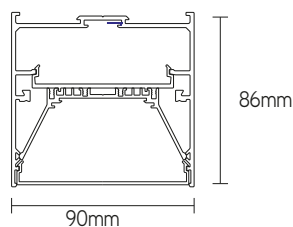

ARTICLE	LM/M	WATT/M	DIMENSIONS	PRIX
LLM9086CU	100	46	CUx90x86 mm	€ 442
ACCESSOIRES	DESCRIPTION	PRIX		
LLM3SET	kit de matériel d'installation 3pcs	€ 9		
LLMMCB	kit de support de montage 2pcs	€ 4		
LLMMWB	kit de support fixation murale 2pcs	€ 7		
LLMPENDA	kit de suspension 2 m alu	€ 16		
LLMPENDB	kit de suspension 2 m noir	€ 16		
LLMPENDW	kit de suspension 2 m blanc	€ 16		
LLMPEND5A	kit de suspension 5 m alu	€ 23		
LLMPEND5B	kit de suspension 5 m noir	€ 23		
LLMPEND5W	kit de suspension 5 m blanc	€ 23		
LLMROA	rosette en alu	€ 21		
LLMROB	rosette noir	€ 21		
LLMROW	rosette blanc	€ 21		

## CARACTÉRISTIQUES

- profilé à haut rendement lumineux disponible sur mesure par 5 cm
- aluminium anodisé 6063-T5
- driver incorporé; non dimmable, DALI ou 1-10V
- personnalisation de l'onglet possible
- température de couleur, rendu de couleur et couleur du boîtier au choix

## APPLICATIONS

- idéal pour les applications commerciales
- possibilité de montage encastré, apparent, suspendu ou mural

# LLM8636RCU

linéaire encastré sur mesure  
86mm

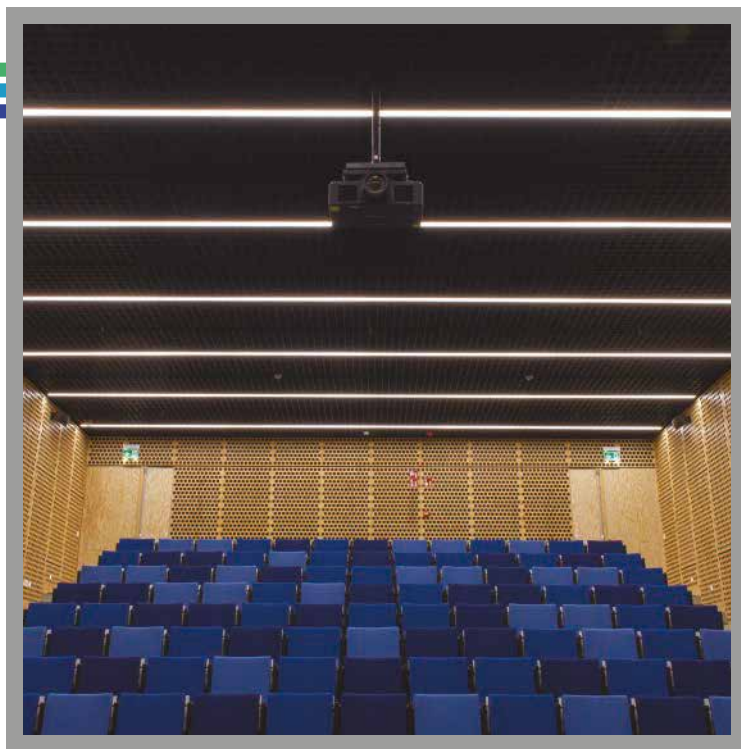
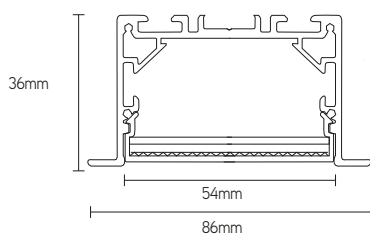

RAL9006  
alu



RAL9004  
noir



RAL9003  
blanc



CRI>83



96%



50.000H



IP40



IK07



5 YEAR



RoHS



ISO



CE

## CARACTÉRISTIQUES

- profilé encastré disponible sur mesure par 5cm
- aluminium anodisé 6063-T5
- driver incorporé; non dimmable
- personnalisation de l'onglet possible
- température de couleur, rendu de couleur et couleur du boîtier au choix

## APPLICATIONS

- convient pour applications résidentielles et commerciales
- convient uniquement pour encastrage

ARTICLE	LM/M	WATT/M	DIMENSIONS	PRIX
LLM8636RCU	85	29	CUx86x36 mm	€ 344
ACCESSOIRES	DESCRIPTION	PRIX		
LLM3SET	kit de matériel d'installation 3pcs	€ 9		
LLM4KITR	kit d'installation avec 4 ressorts de fixation	€ 9		
LLMMCB	kit de support de montage 2pcs	€ 4		



# LLM5536RCU

linéaire encastré sur mesure  
55mm

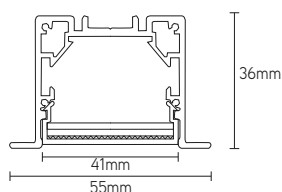

ARTICLE	LM/M	WATT/M	DIMENSIONS	PRIX
LLM5536RCU	85	30	CUx55x36mm	€331

ACCESSOIRES	DESCRIPTION	PRIX
LLM3SET	kit de matériel d'installation 3pcs	€ 9
LLM4KITR	kit d'installation avec 4 ressorts de fixation	€ 9
LLMMCB	kit de support de montage 2pcs	€ 4

## CARACTÉRISTIQUES

- profilé encastré disponible sur mesure par 5 cm
- aluminium anodisé 6063-T5
- driver incorporé, non dimmable, DALI ou 1-10V
- personnalisation de l'onglet possible
- température de couleur, rendu de couleur et couleur du boîtier au choix

## APPLICATIONS

- idéal pour les applications commerciales
- idéal pour encastrage





## HOSPITALITY LINE

---

La gamme «Hospitality Line» est l'une des nouvelles rubriques uniques de Ledlines en 2022. Vous y trouvez un assortiment complet d'armatures architecturales haut de gamme permettant d'éclairer une habitation, un hôtel ou un restaurant de façon unique mais simple. Pour l'intérieur et l'extérieur en version blanche ou noire. La plupart des armatures existent en version GU10 ou LED fixe. Bon nombre de ces armatures conviennent aussi pour les environnements commerciaux comme les restaurants, les magasins, les hôtels...

---



# GU10-ECO

spot PAR16

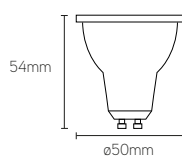

## CARACTÉRISTIQUES

- spot LED GU10 en plastique
- doté d'une puce LED SMD
- disponible en 2 températures de couleur

ARTICLE	LUMEN	WATT	CCT	DEGRÉS	DIMENSIONS	PRIX
GU10E52736	425	5	2700	36°	50x54 mm	€ 9
GU10E53036	425	5	3000	36°	50x54 mm	€ 9

## APPLICATIONS

- idéal pour les applications résidentielles
- compatible avec nos frames To Puzzle, voir à la page 118 et suivantes

# GU10-PRO

spot PAR16

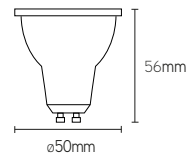

ARTICLE	LUMEN	WATT	CCT	DEGRÉS	DIMENSIONS	PRIX
GU10LL2736	600	7	2700	36°	50x56 mm	€ 18
GU10LL2760	600	7	2700	60°	50x56 mm	€ 18
GU10LL3036	600	7	3000	36°	50x56 mm	€ 18
GU10LL3060	600	7	3000	60°	50x56 mm	€ 18
GU10LL4036	600	7	4000	36°	50x56 mm	€ 18
GU10LL4060	600	7	4000	60°	50x56 mm	€ 18

## CARACTÉRISTIQUES

- spot LED GU10 en alu
- doté d'une puce led COB
- longue durée de vie
- disponible en 3 températures de couleur et 2 angles de rayonnement

## APPLICATIONS

- idéal pour les applications résidentielles
- compatible avec nos frames To Puzzle, voir à la page 118 et suivantes

# To puzzle led-module

source de lumière  
avec driver externe

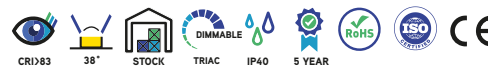
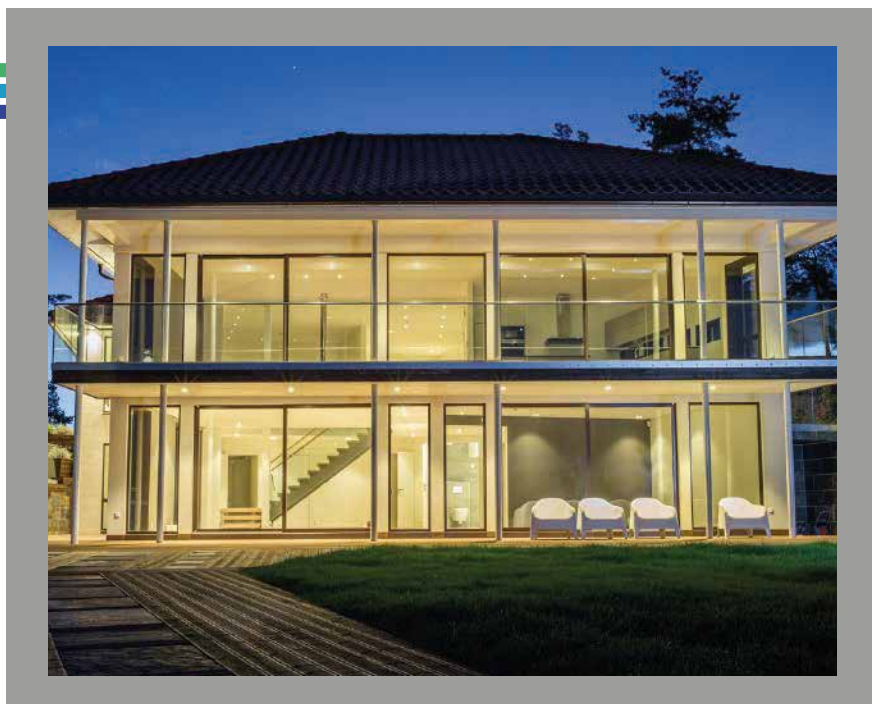
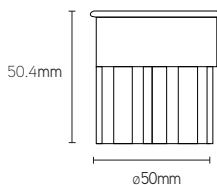

## CARACTÉRISTIQUES

- module LED et driver flicker-free incl.
- très longue durée de vie
- disponible en 3 températures de couleur
- lentilles 24° ou 60° disponibles séparément

## APPLICATIONS

- convient pour les applications résidentielles et commerciales
- compatible avec nos frames To Puzzle, voir à la page 118 et suivantes

ARTICLE	LUMEN	WATT	CCT	DEGRÉS	DIMENSIONS	PRIX
LLPUZM27938	740	8,5	2700	38°	Ø50x50,4 mm	€ 39
LLPUZM30938	740	8,5	3000	38°	Ø50x50,4 mm	€ 39
LLPUZM40938	740	8,5	4000	38°	Ø50x50,4 mm	€ 39
ACCESSOIRES	DESCRIPTION					PRIX
LLPUZLE24	lentille 24°					€ 5
LLPUZLE60	lentille 60°					€ 5



# E27

source de lumière  
avec soquet E27



ARTICLE	LUMEN	WATT	CCT	TYPE	DEGRÉS	COULEUR	DIMENSIONS	PRIX
LE27A60727DC	660	7	2700	A60	360°	transparent	Ø60x108 mm	€ 9,5
LE27A60930DM	806	9	3000	A60	220°	opaque	Ø60x113 mm	€ 8
LE27G125827DG	1020	8	2700	G125	360°	or	Ø125x170 mm	€ 19
LE27ST64727DG	806	7	2700	ST64	360°	or	Ø64x140 mm	€ 14

## CARACTÉRISTIQUES

- lampes à incandescence avec soquet E27
- bulbe disponible en transparent, opaque ou doré
- indice de rendu des couleurs élevé

## APPLICATIONS

- idéal pour les petits et les grands projets

# To Puzzle Basic

frames encastrés



## CARACTÉRISTIQUES

- frame en alu pour GU10 ou module LED
- disponible en version ronde ou carrée
- couleur blanc, noir ou métal brossé
- avec ressorts de serrage

## APPLICATIONS

- convient pour les applications résidentielles et commerciales

ARTICLE	IP	COULEUR	FORME	ENCASTRÉ	DIMENSIONS	PRIX
LLPUZFRIPR90A	44	métal brossé	rond	Ø 68 mm	Ø90x35 mm	€ 14
LLPUZFRIPR90W	44	blanc	rond	Ø 68 mm	Ø90x35 mm	€ 14
LLPUZFRIPS90A	44	métal brossé	carré	Ø 68 mm	90x90x35 mm	€ 14
LLPUZFRIPS90W	44	blanc	carré	Ø 68 mm	90x90x35 mm	€ 14
LLPUZFRR90A	20	métal brossé	rond	Ø 68 mm	Ø90x35 mm	€ 12
LLPUZFRR90B	20	noir	rond	Ø 68 mm	Ø90x35 mm	€ 12
LLPUZFRR90W	20	blanc	rond	Ø 68 mm	Ø90x35 mm	€ 12
LLPUZFRS90A	20	métal brossé	carré	Ø 68 mm	90x90x35 mm	€ 12
LLPUZFRS90W	20	blanc	carré	Ø 68 mm	90x90x35 mm	€ 12





# To Puzzle HQ

frames encastrés



ARTICLE	IP	COULEUR	FORME	ENCASTRÉ	DIMENSIONS	PRIX
LLPUZHQD80B	20	noir	rond profond	Ø 80 mm	Ø90x51 mm	€ 39
LLPUZHQD80W	20	blanc	rond profond	Ø 80 mm	Ø90x51 mm	€ 39
LLPUZHQIP44W	44	blanc	rond	Ø 65 mm	Ø84x30 mm	€ 26
LLPUZHQR80A	20	métal brossé	rond	Ø 80 mm	Ø95x20 mm	€ 24
LLPUZHQR80B	20	noir	rond	Ø 80 mm	Ø95x20 mm	€ 24
LLPUZHQR80W	20	blanc	rond	Ø 80 mm	Ø95x20 mm	€ 24
LLPUZHQS80A	20	métal brossé	carré	Ø 80 mm	92x92x23 mm	€ 24
LLPUZHQS80B	20	noir	carré	Ø 80 mm	92x92x23 mm	€ 24
LLPUZHQS80W	20	blanc	carré	Ø 80 mm	92x92x23 mm	€ 24

## CARACTÉRISTIQUES

- frame en alu pour GU10 ou module LED
- disponible en version ronde, carrée ou ronde profonde
- revêtement laqué en poudre structuré en blanc, noir ou métal brossé
- avec ressorts à lames (ou ressorts de serrage pour la version profonde)

## APPLICATIONS

- convient pour les applications résidentielles et commerciales



# Bolero

spot semi-encastré

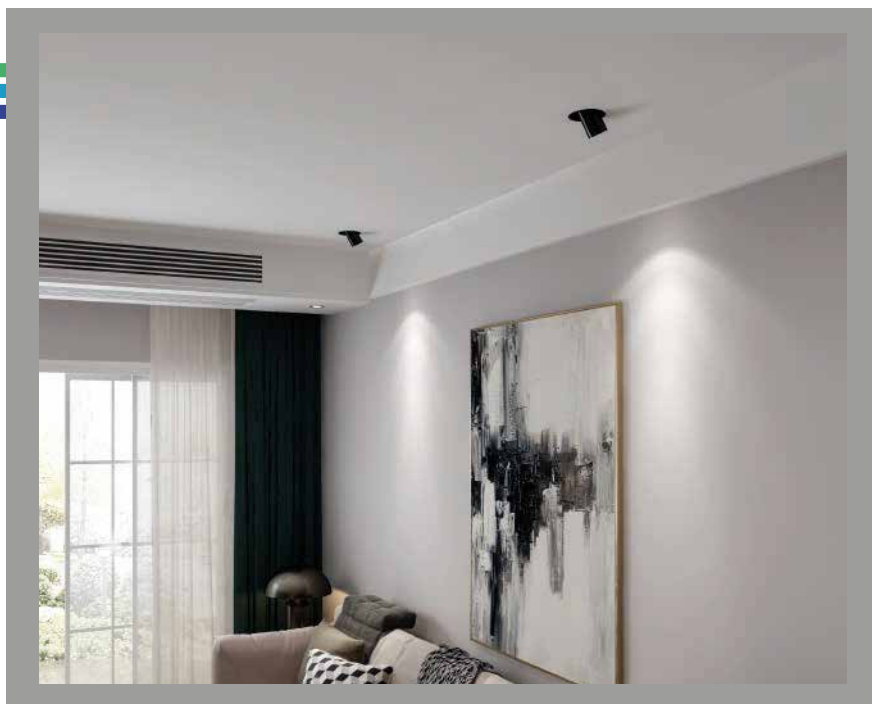
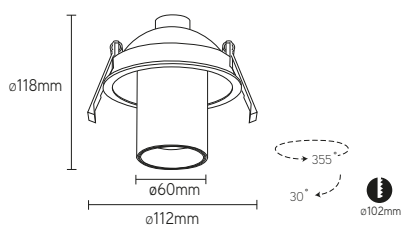

## CARACTÉRISTIQUES

- armature conçue pour source lumineuse GU10
- orientable à 360°
- boîtier en aluminium laqué en poudre noir ou blanc

ARTICLE	TYPE	COULEUR	ENCASTRÉ	DIMENSIONS	PRIX
BOL112GUB	GU10	noir	Ø102 mm	Ø112x118 mm	€ 37
BOL112GUW	GU10	blanc	Ø102 mm	Ø112x118 mm	€ 37

## APPLICATIONS

- convient pour les applications résidentielles et commerciales
- compatible avec nos Ledlines® GU10
- sources de lumière GU10 à la page 114 et suivantes



# Rotario 1

armature apparente

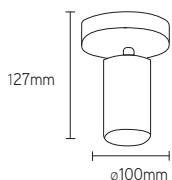

## CARACTÉRISTIQUES

- armature apparente unidirectionnelle
- armature conçue pour source lumineuse GU10
- orientable à 360°
- boîtier en aluminium laqué en poudre noir ou blanc

## APPLICATIONS

- convient pour applications résidentielles et commerciales
- compatible avec nos Ledlines® GU10
- sources de lumière GU10 à la page 114 et suivantes

ARTICLE	TYPE	COULEUR	DIMENSIONS	PRIX
ROT0100GUB	GU10	noir	Ø100x127 mm	€ 33
ROT0100GUW	GU10	blanc	Ø100x127 mm	€ 33



# Rotario 2

armature apparente

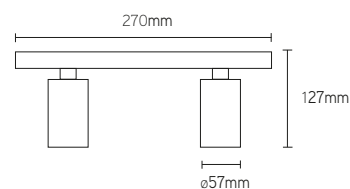

ARTICLE	TYPE	COULEUR	DIMENSIONS	PRIX
ROT2350GUB	GU10	noir	270x60x127mm	€ 57
ROT2350GUW	GU10	blanc	270x60x127mm	€ 57

## CARACTÉRISTIQUES

- armature apparente bidirectionnelle
- armature conçue pour source lumineuse GU10
- orientable à 360°
- boîtier en aluminium laqué en poudre noir ou blanc

## APPLICATIONS

- convient pour applications résidentielles et commerciales
- compatible avec nos Ledlines® GU10
- sources de lumière GU10 à la page 114 et suivantes



# Rotario 3

armature apparente

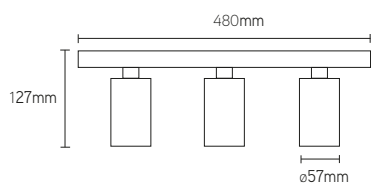

## CARACTÉRISTIQUES

- armature apparente tridirectionnelle
- armature conçue pour source lumineuse GU10
- orientable à 360°
- boîtier en aluminium laqué en poudre noir ou blanc

ARTICLE	TYPE	COULEUR	DIMENSIONS	PRIX
ROT3600GUB	GU10	noir	480x60x127 mm	€ 73
ROT3600GUW	GU10	blanc	480x60x127 mm	€ 73

## APPLICATIONS

- convient pour applications résidentielles et commerciales
- compatible avec nos Ledlines® GU10
- sources de lumière GU10 à la page 114 et suivantes



# Rotario 4

armature apparente

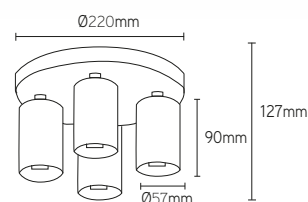

ARTICLE	TYPE	COULEUR	DIMENSIONS	PRIX
ROT4220GUB	GU10	noir	Ø220x127 mm	€ 86
ROT4220GUW	GU10	blanc	Ø220x127 mm	€ 86

## CARACTÉRISTIQUES

- armature apparente quadridirectionnelle
- armature conçue pour source lumineuse GU10
- orientable à 360°
- boîtier en aluminium laqué en poudre noir ou blanc

## APPLICATIONS

- convient pour applications résidentielles et commerciales
- compatible avec nos Ledlines® GU10
- sources de lumière GU10 à la page 114 et suivantes

# Timber

plafonnier apparent

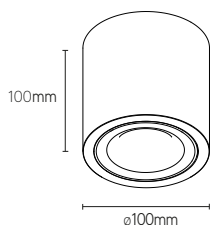

## CARACTÉRISTIQUES

- armature apparente cylindrique
- disponible avec LED incorporé ou en version GU10
- boîtier en aluminium laqué en poudre noir ou blanc

## APPLICATIONS

- convient pour les applications résidentielles et commerciales
- compatible avec nos Ledlines® GU10
- sources de lumière GU10 à la page 114 et suivantes

ARTICLE	LUMEN	WATT	CCT	TYPE	COULEUR	DIMENSIONS	PRIX
TIM100103B	890	10	3000	LED	noir	Ø100x100 mm	€ 97
TIM100103W	890	10	4000	LED	blanc	Ø100x100 mm	€ 97
TIM100104B	890	10	3000	LED	noir	Ø100x100 mm	€ 97
TIM100104W	890	10	4000	LED	blanc	Ø100x100 mm	€ 97
TIM100GUB	/	/	/	GU10	noir	Ø100x100 mm	€ 63
TIM100GUW	/	/	/	GU10	blanc	Ø100x100 mm	€ 63



# Cube 1

plafonnier apparent

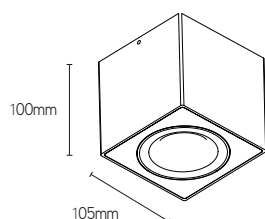

## CARACTÉRISTIQUES

- armature apparente carrée
- disponible avec LED incorporé ou en version GU10
- boîtier en aluminium laqué en poudre noir ou blanc

## APPLICATIONS

- convient pour les applications résidentielles et commerciales
- compatible avec nos Ledlines® GU10
- sources de lumière GU10 à la page 114 et suivantes

ARTICLE	LUMEN	WATT	CCT	TYPE	COULEUR	DIMENSIONS	PRIX
CUB105103B	890	10	3000	LED	noir	105x105x100 mm	€ 118
CUB105103W	890	10	3000	LED	blanc	105x105x100 mm	€ 118
CUB105104B	890	10	4000	LED	noir	105x105x100 mm	€ 118
CUB105104W	890	10	4000	LED	blanc	105x105x100 mm	€ 118
CUB105GUB	/	/	/	GU10	noir	105x105x100 mm	€ 73
CUB105GUW	/	/	/	GU10	blanc	105x105x100 mm	€ 73



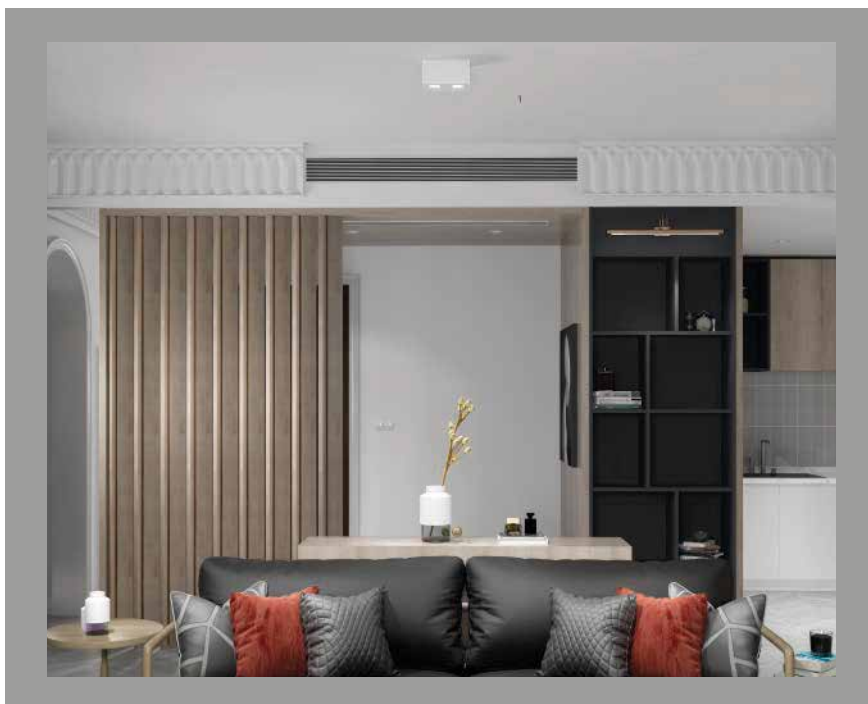

# Cube 2

plafonnier apparent

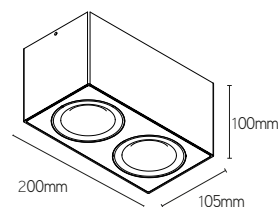

ARTICLE	LUMEN	WATT	CCT	TYPE	COULEUR	DIMENSIONS	PRIX
CUB2200203B	1780	20	3000	LED	noir	200x105x100 mm	€ 197
CUB2200203W	1780	20	3000	LED	blanc	200x105x100 mm	€ 197
CUB2200204B	1780	20	4000	LED	noir	200x105x100 mm	€ 197
CUB2200204W	1780	20	4000	LED	blanc	200x105x100 mm	€ 197
CUB2200GUB	/	/	/	GU10	noir	200x105x100 mm	€ 109
CUB2200GUW	/	/	/	GU10	blanc	200x105x100 mm	€ 109

## CARACTÉRISTIQUES

- armature apparente rectangulaire et bidirectionnelle
- disponible avec LED incorporé ou en version GU10
- boîtier en aluminium laqué en poudre noir ou blanc

## APPLICATIONS

- convient pour les applications résidentielles et commerciales
- compatible avec nos Ledlines® GU10
- sources de lumière GU10 à la page 114 et suivantes

# Timber wall

armature apparente  
murale

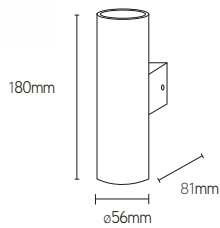

## CARACTÉRISTIQUES

- armature apparente up & down cylindrique
- armature conçue pour source lumineuse GU10
- boîtier en aluminium laqué en poudre noir ou blanc

## APPLICATIONS

- convient pour les applications résidentielles et commerciales
- compatible avec nos Ledlines® GU10
- sources de lumière GU10 à la page 114 et suivantes

ARTICLE	TYPE	COULEUR	DIMENSIONS	PRIX
TIMWUD180GUB	GU10	noir	56x81x180 mm	€ 45
TIMWUD180GUW	GU10	blanc	56x81x180 mm	€ 45

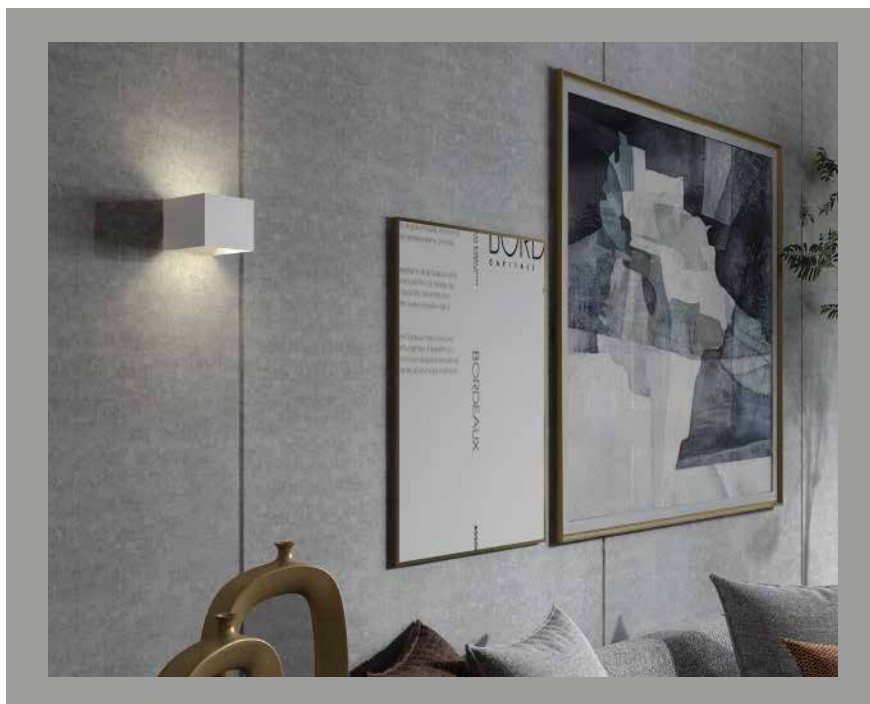

ARTICLE	LUMEN	WATT	CCT	COULEUR	DIMENSIONS	PRIX
CUBWUD10073B	609	7	3000	noir	100x100x80 mm	€ 78
CUBWUD10073W	609	7	3000	blanc	100x100x80 mm	€ 78
CUBWUD10074B	609	7	4000	noir	100x100x80 mm	€ 78
CUBWUD10074W	609	7	4000	blanc	100x100x80 mm	€ 78

# Cube wall

armature apparente murale

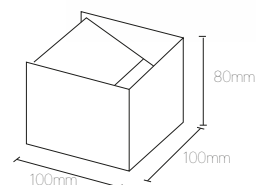

## CARACTÉRISTIQUES

- armature apparente murale up & down carrée
- boîtier en aluminium laqué en poudre noir ou blanc

## APPLICATIONS

- convient pour les applications résidentielles et commerciales

# Cube wall IP

armature apparente  
murale IP65

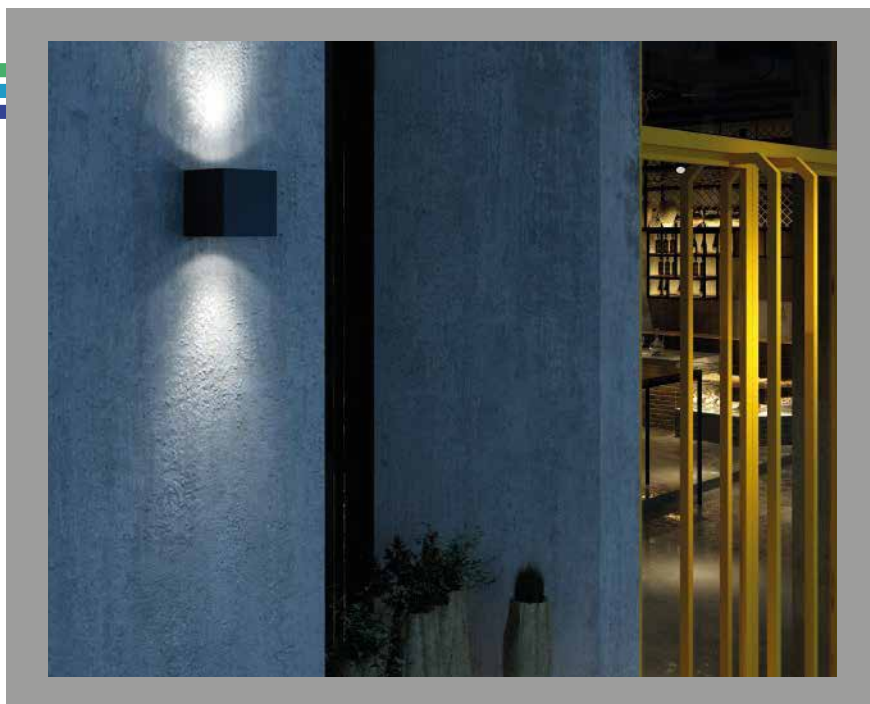
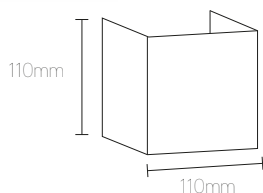

## CARACTÉRISTIQUES

- armature apparente IP65 carrée pour montage mural
- diffusion de la lumière up&down, angle de faisceau réglable
- boîtier en aluminium laqué en poudre noir ou blanc

ARTICLE	LUMEN	WATT	CCT	COULEUR	DIMENSIONS	PRIX
CUBWIPUD11073B	984	12	3000	noir	110x110x110 mm	€ 95
CUBWIPUD11073W	984	12	3000	blanc	110x110x110 mm	€ 95
CUBWIPUD11074B	984	12	4000	noir	110x110x110 mm	€ 95
CUBWIPUD11074W	984	12	4000	blanc	110x110x110 mm	€ 95

## APPLICATIONS

- convient pour une utilisation à l'intérieur ou à l'extérieur
- convient pour les applications résidentielles et commerciales





# Nikè

armature suspendue



## CARACTÉRISTIQUES

- armature suspendue cylindrique avec câble de 1,5 m
- avec puce LED et driver de haute qualité boîtier en aluminium
- aluminium laqué en poudre noir ou blanc

## APPLICATIONS

- convient pour les applications résidentielles et commerciales

ARTICLE	LUMEN	WATT	CCT	DEGRÉS	COULEUR	DIMENSIONS	PRIX
NIK24103B	900	10	3000	24	noir	Ø60x300 mm	€ 118
NIK24103W	900	10	3000	24	blanc	Ø60x300 mm	€ 118
NIK24104B	900	10	4000	24	noir	Ø60x300 mm	€ 118
NIK24104W	900	10	4000	24	blanc	Ø60x300 mm	€ 118
NIK24203B	1800	20	3000	24	noir	Ø80x300 mm	€ 127
NIK24203W	1800	20	3000	24	blanc	Ø80x300 mm	€ 127
NIK24204B	1800	20	4000	24	noir	Ø80x300 mm	€ 127
NIK24204W	1800	20	4000	24	blanc	Ø80x300 mm	€ 127



# Sphere

armature suspendue

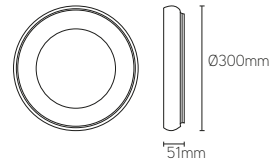

ARTICLE	LUMEN	WATT	CCT	COULEUR	DIMENSIONS	PRIX
SPH30B3	2125	25	3000	noir	Ø300x51 mm	€ 129
SPH30B4	2125	25	4000	noir	Ø300x51 mm	€ 129
SPH40B3	2975	35	3000	noir	Ø400x68 mm	€ 179
SPH40B4	2975	35	4000	noir	Ø400x68 mm	€ 179

## CARACTÉRISTIQUES

- armature en forme d'anneau
- montage au plafond ou suspendu
- boîtier en PVC blanc ou noir

ACCESSOIRES	DESCRIPTION	PRIX
SPH15PENDB	kit de suspension 3x1,5m + câble d'alimentation noir et rosette	€ 49
SPH30BP	plaque de montage 300 mm noir	€ 36
SPH40BP	plaque de montage 400 mm noir	€ 49

## APPLICATIONS

- convient pour les applications résidentielles et commerciales
- idéal pour les projets de relighting au moyen de la plaque de montage

# Cage

luminaire suspendu



## CARACTÉRISTIQUES

- armature suspendue industrielle
- avec soquet E27
- avec rosette et câble pour installation au plafond
- source de lumière exclusive

## APPLICATIONS

- convient pour les applications résidentielles et commerciales

ARTICLE	DESCRIPTION	DIMENSIONS	PRIX
CAGE2720B	armature suspendue E27 avec rosette noir	200x230 mm	€64



# PET

suspension cordon E27



ARTICLE	DESCRIPTION	DIMENSIONS	PRIX
PET2745B	E27 cable de suspension 1.5 m avec rosette noir	Ø45x63 mm	€ 58
PET2745W	E27 cable de suspension 1.5 m avec rosette blanche	Ø45x63 mm	€ 58

## CARACTÉRISTIQUES

- suspension cordon de 1,5 m avec soquet E27
- avec rosette pour installation au plafond
- disponible en blanc ou noir
- source de lumière exclusive

## APPLICATIONS

- convient pour les applications résidentielles et commerciales







---

La rubrique «Commercial Line» a été enrichie avec de nombreuses nouvelles armatures pour des projets de magasins, bureaux, horeca et hôtels. La nouvelle version de Pegasus tracklight est un produit unique: un trackspot très compact avec adaptateur intégré et un bon rendement lumineux rendent cette armature extrêmement polyvalente. Tous les luminaires sont équipés de LED-SLM Philips ou de LED Cree et d'un driver Philips Xitanium ou Tridonic. C'est pourquoi nous offrons une garantie de 5 ans. Ledlines conseille la bonne variation de couleur et de luminosité en fonction des spécifications du client.

---

# Iconic

spot encastré orientable

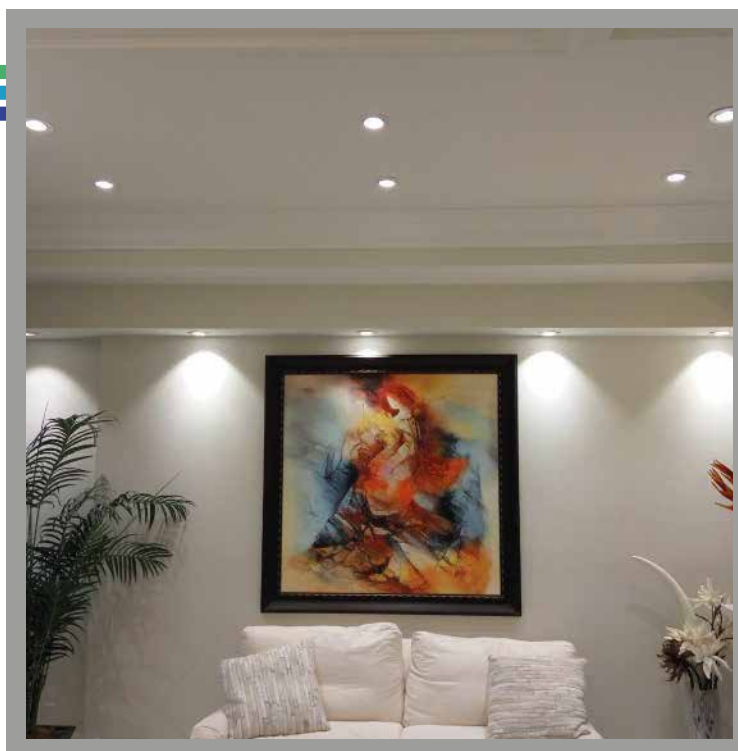
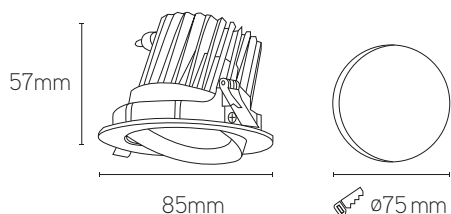

## CARACTÉRISTIQUES

- spot encastré compact et orientable
- disponible en 3 puissances et 3 températures de couleur différentes
- boîtier en aluminium moulé sous pression avec un refroidissement très efficace
- dimmable par coupure de phases ou DALI
- compatible avec notre unité de secours externe

## APPLICATIONS

- convient pour les applications résidentielles et commerciales
- idéal comme éclairage général ou pour mettre en valeur des objets

ARTICLE	LUMEN	WATT	CCT	COULEUR	ENCASTRÉ	DIMENSIONS	PRIX
ICO380727W	700	7	2700	blanc	Ø75 mm	Ø85x57 mm	€ 61
ICO380730W	700	7	3000	blanc	Ø75 mm	Ø85x57 mm	€ 61
ICO380740W	700	7	4000	blanc	Ø75 mm	Ø85x57 mm	€ 61
ICO381227W	1200	12	2700	blanc	Ø90 mm	Ø97x73 mm	€ 71
ICO381230W	1200	12	3000	blanc	Ø90 mm	Ø97x73 mm	€ 71
ICO381240W	1200	12	4000	blanc	Ø90 mm	Ø97x73 mm	€ 71
ICO382027W	2000	20	2700	blanc	Ø115 mm	Ø131x88 mm	€ 97
ICO382030W	2000	20	3000	blanc	Ø115 mm	Ø131x88 mm	€ 97
ICO382040W	2000	20	4000	blanc	Ø115 mm	Ø131x88 mm	€ 97

EN OPTION	DESCRIPTION	PRIX
-DA	dimmable DALI	€ 42
LLEME3M48V	unité de secours 3h	€ 97

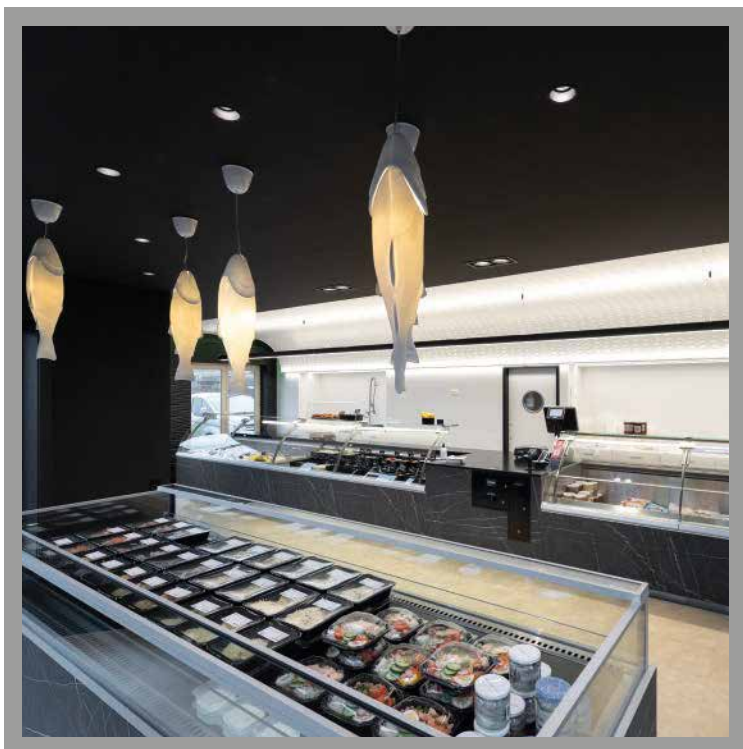

# Iconic deep

spot encastré

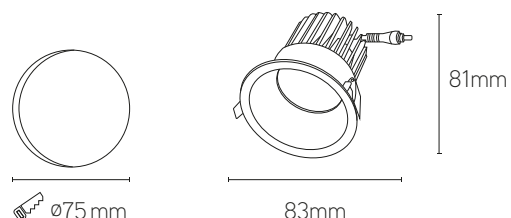

ARTICLE	LUMEN	WATT	CCT	COULEUR	ENCASTRÉ	DIMENSIONS	PRIX
ICD380727W	700	7	2700	blanc	Ø75 mm	Ø83x81 mm	€63
ICD380730W	700	7	3000	blanc	Ø75 mm	Ø83x81 mm	€63
ICD380740W	700	7	4000	blanc	Ø75 mm	Ø83x81 mm	€63
ICD381227W	1200	12	2700	blanc	Ø85 mm	Ø100x105 mm	€75
ICD381230W	1200	12	3000	blanc	Ø85 mm	Ø100x105 mm	€75
ICD381380W	1200	12	4000	blanc	Ø85 mm	Ø100x105 mm	€75
ICD382027W	2000	20	2700	blanc	Ø120 mm	Ø130x116 mm	€95
ICD382030W	2000	20	3000	blanc	Ø120 mm	Ø130x116 mm	€95
ICD382040W	2000	20	4000	blanc	Ø120 mm	Ø130x116 mm	€95

EN OPTION	DESCRIPTION	PRIX
-DA	dimnable DALI	€42
LLEME3M48V	unité de secours 3hr	€97

## CARACTÉRISTIQUES

- spot encastré avec source de lumière profonde, facteur d'éblouissement réduit
- disponible en 3 puissances et 3 températures de couleur différentes
- boîtier en aluminium moulé sous pression avec refroidissement efficace
- dimmable par coupure phases ou DALI
- compatible avec notre unité de secours externe

## APPLICATIONS

- convient pour les applications résidentielles et commerciales
- idéal comme éclairage principal ou d'ambiance

# Zeus

downlight encastré SMD

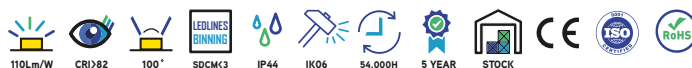
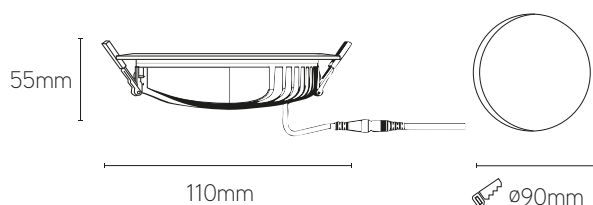

## CARACTÉRISTIQUES

- downlight encastré à haut rendement lumineux
- hauteur d'encastrement limitée
- équipé de puces LED SMD et d'un couvercle opalin
- boîtier en aluminium moulé sous pression avec refroidissement très efficace
- joint d'ajustage ou boîtier noir disponible sur demande

## APPLICATIONS

- idéal pour les applications commerciales comme les bureaux, les showrooms automobiles...

ARTICLE	LUMEN	WATT	CCT	COULEUR	ENCASTRÉ	DIMENSIONS	PRIX
ZEU4093W	990	9	3000	blanc	Ø90 mm	Ø110x55 mm	€ 58
ZEU4094W	990	9	4000	blanc	Ø90 mm	Ø110x55 mm	€ 58
ZEU5153W	1650	15	3000	blanc	Ø125 mm	Ø155x55 mm	€ 70
ZEU5154W	1650	15	4000	blanc	Ø125 mm	Ø155x55 mm	€ 70
ZEU6243W	2640	24	3000	blanc	Ø145 mm	Ø175x55 mm	€ 85
ZEU6244W	2640	24	4000	blanc	Ø145 mm	Ø175x55 mm	€ 85
ZEU7363W	3960	36	3000	blanc	Ø165 mm	Ø195x55 mm	€ 106
ZEU7364W	3960	36	4000	blanc	Ø165 mm	Ø195x55 mm	€ 106
ZEU8483W	5280	48	3000	blanc	Ø210 mm	Ø245x55 mm	€ 134
ZEU8484W	5280	48	4000	blanc	Ø210 mm	Ø245x55 mm	€ 134

EN OPTION	DESCRIPTION	PRIX
-DA	dimmable DALI	€ 42
LLEME3M48V	unité de secours 3hr	€ 97



# Laki

downlight COB

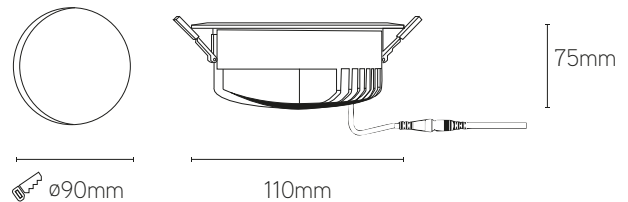

ARTICLE	LUMEN	WATT	CCT	COULEUR	ENCASTRÉ	DIMENSIONS	PRIX
LAK4063W	600	6	3000	blanc	Ø90 mm	Ø110x75 mm	€ 69
LAK4064W	600	6	4000	blanc	Ø90 mm	Ø110x75 mm	€ 69
LAK5123W	1200	12	3000	blanc	Ø125 mm	Ø155x84 mm	€ 87
LAK5124W	1200	12	4000	blanc	Ø125 mm	Ø155x84 mm	€ 87
LAK6203W	2000	20	3000	blanc	Ø145 mm	Ø175x85 mm	€ 101
LAK6204W	2000	20	4000	blanc	Ø145 mm	Ø175x85 mm	€ 101
LAK7303W	3000	30	3000	blanc	Ø165 mm	Ø195x86 mm	€ 121
LAK7304W	3000	30	4000	blanc	Ø165 mm	Ø195x86 mm	€ 121
LAK8423W	4200	42	3000	blanc	Ø210 mm	Ø245x100 mm	€ 141
LAK8424W	4200	42	4000	blanc	Ø210 mm	Ø245x100 mm	€ 141
LAK8483W	4800	48	3000	blanc	Ø210 mm	Ø245x100 mm	€ 165
LAK8484W	4800	48	4000	blanc	Ø210 mm	Ø245x100 mm	€ 165

EN OPTION	DESCRIPTION	PRIX
-DA	dimnable DALI	€ 42
LLEME3M48V	unité de secours 3hr	€ 97

## CARACTÉRISTIQUES

- downlight encastré à facteur d'éblouissement réduit
- indice rendu des couleurs très élevé
- équipé d'une puce LED COB et d'un réflecteur à facettes
- boîtier en aluminium moulé sous pression à refroidissement très efficace
- joint d'ajustage ou boîtier noir disponible sur demande

## APPLICATIONS

- idéal pour les applications commerciales comme les magasins, les showrooms...



# Minerva

downlight encastré orientable

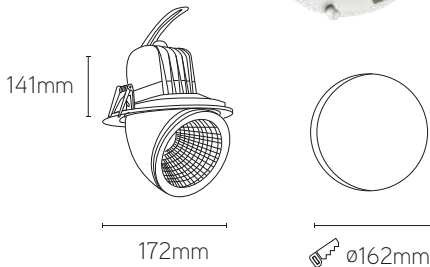

## CARACTÉRISTIQUES

- downlight encastré orientable
- indice de rendu des couleurs très élevé
- équipé des puces led COB et d'un réflecteur à facettes
- boîtier en aluminium moulé sous pression à refroidissement très efficace
- joint d'ajustage ou boîtier noir disponible sur demande

## APPLICATIONS

- idéal pour les applications commerciales comme les magasins, showrooms...
- idéal pour mettre en valeur des objets

ARTICLE	LUMEN	WATT	CCT	COULEUR	ENCASTRÉ	DIMENSIONS	PRIX
MIN7093W	1100	9	3000	blanc	Ø162 mm	Ø172x141 mm	€ 182
MIN7094W	1100	9	4000	blanc	Ø162 mm	Ø172x141 mm	€ 182
MIN7153W	2000	15	3000	blanc	Ø162 mm	Ø172x141 mm	€ 186
MIN7154W	2000	15	4000	blanc	Ø162 mm	Ø172x141 mm	€ 186
MIN7243W	3000	24	3000	blanc	Ø162 mm	Ø172x141 mm	€ 189
MIN7244W	3000	24	4000	blanc	Ø162 mm	Ø172x141 mm	€ 189
MIN7363W	4500	36	3000	blanc	Ø162 mm	Ø172x141 mm	€ 196
MIN7364W	4500	36	4000	blanc	Ø162 mm	Ø172x141 mm	€ 196
MIN7483W	6000	48	3000	blanc	Ø162 mm	Ø172x141 mm	€ 231
MIN7484W	6000	48	4000	blanc	Ø162 mm	Ø172x141 mm	€ 231



# Aero 1

spot cardanique  
pour magasin

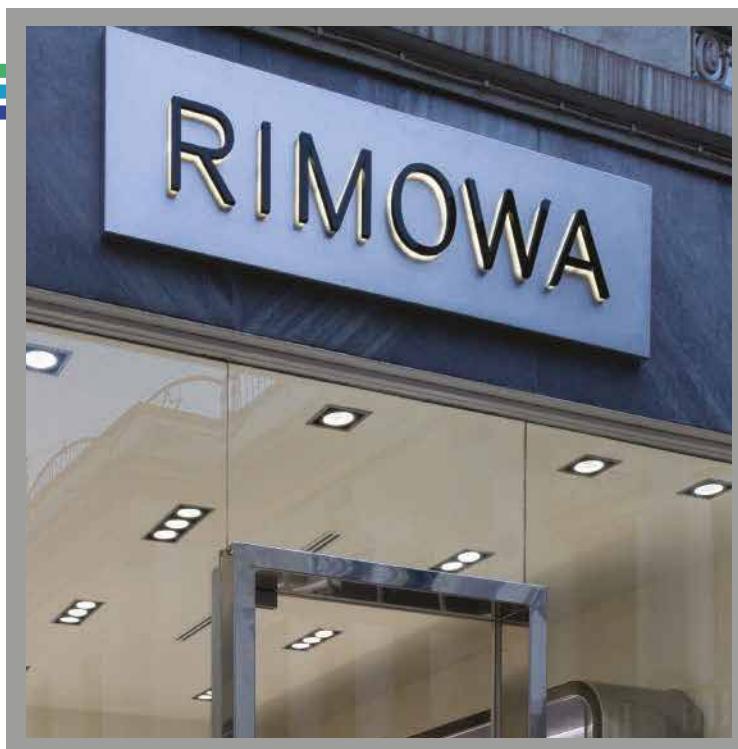
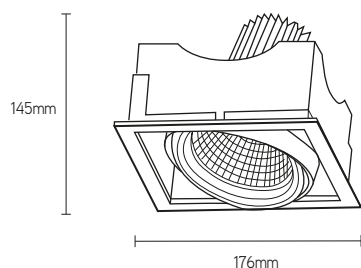

## CARACTÉRISTIQUES

- spot cardanique encastré
- disponible en version simple, double ou triple
- indice de rendu des couleurs très élevé
- équipé d'une puce LED COB et d'un réflecteur à facettes

## APPLICATIONS

- idéal pour les applications commerciales comme les magasins, showrooms...

ARTICLE	LUMEN	WATT	CCT	COULEUR	ENCASTRÉ	DIMENSIONS	PRIX
AER1093W	1100	9	3000	blanc	165x145mm	176x176x145mm	€ 177
AER1094W	1100	9	4000	blanc	165x145mm	176x176x145mm	€ 177
AER1163W	2000	16	3000	blanc	165x145mm	176x176x145mm	€ 179
AER1164W	2000	16	4000	blanc	165x145mm	176x176x145mm	€ 179
AER1243W	3000	24	3000	blanc	165x145mm	176x176x145mm	€ 182
AER1244W	3000	24	4000	blanc	165x145mm	176x176x145mm	€ 182
AER1363W	4500	36	3000	blanc	165x145mm	176x176x145mm	€ 204
AER1364W	4500	36	4000	blanc	165x145mm	176x176x145mm	€ 204
AER1483W	6000	48	3000	blanc	165x145mm	176x176x145mm	€ 225
AER1484W	6000	48	4000	blanc	165x145mm	176x176x145mm	€ 225

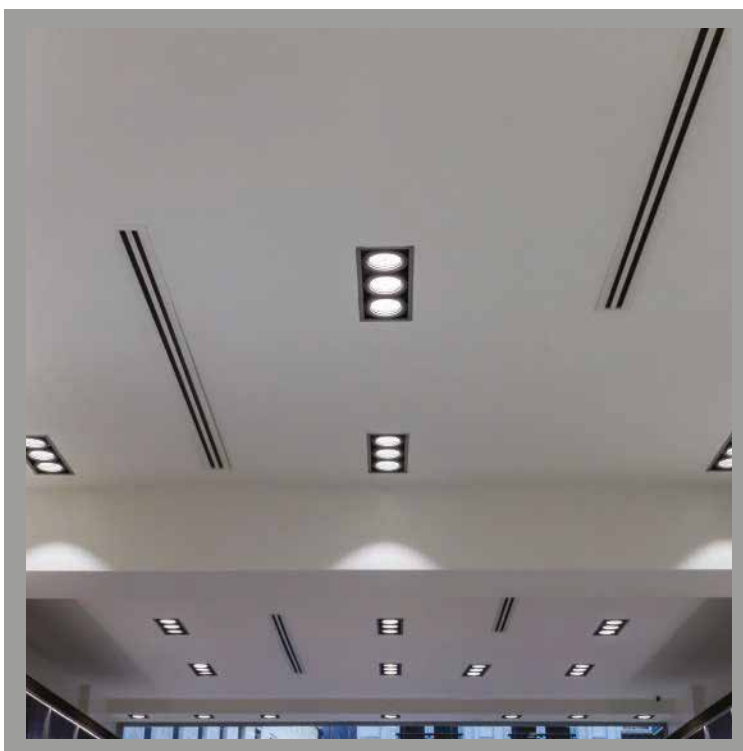

# Aero 2

spot cardanique  
pour magasin

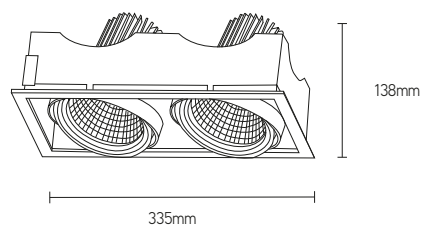
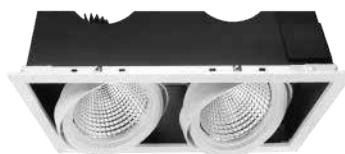

ARTICLE	LUMEN	WATT	COULEUR	CCT	ENCASTRÉ	DIMENSIONS	PRIX
AER2183W	2x1100	18	blanc	3000	325x145mm	335x176x138mm	€ 327
AER2184W	2x1100	18	blanc	4000	325x145mm	335x176x138mm	€ 327
AER2243W	2x2000	32	blanc	3000	325x145mm	335x176x138mm	€ 329
AER2244W	2x2000	32	blanc	4000	325x145mm	335x176x138mm	€ 329
AER2323W	2x3000	48	blanc	3000	325x145mm	335x176x138mm	€ 338
AER2324W	2x3000	48	blanc	4000	325x145mm	335x176x138mm	€ 338
AER2363W	2x4500	72	blanc	3000	325x145mm	335x176x138mm	€ 384
AER2364W	2x4500	72	blanc	4000	325x145mm	335x176x138mm	€ 384
AER2483W	2x6000	96	blanc	3000	325x145mm	335x176x138mm	€ 424
AER2484W	2x6000	96	blanc	4000	325x145mm	335x176x138mm	€ 424

## CARACTÉRISTIQUES

- spot cardanique encastré
- disponible en version simple, double ou triple
- indice de rendu des couleurs très élevé
- équipé d'une puce LED COB et d'un réflecteur à facettes

## APPLICATIONS

- idéal pour les applications commerciales comme les magasins, showrooms...

# Aero 3

spot cardanique  
pour magasin

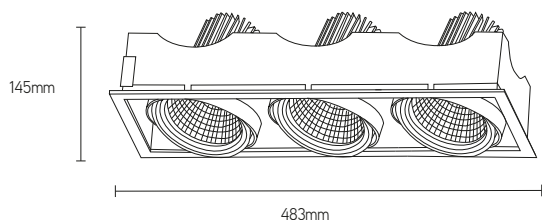

## CARACTÉRISTIQUES

- spot cardanique encastré
- disponible en version simple, double ou triple
- indice de rendu des couleurs très élevé
- équipé d'une puce LED COB et d'un réflecteur à facettes

## APPLICATIONS

- idéal pour les applications commerciales comme les magasins, showrooms...

ARTICLE	LUMEN	WATT	CCT	COULEUR	ENCASTRÉ	DIMENSIONS	PRIX
AER3273W	3x1100	27	3000	blanc	470x165x145mm	483x176x145mm	€457
AER3274W	3x1100	27	4000	blanc	470x165x145mm	483x176x145mm	€457
AER3483W	3x2000	48	3000	blanc	470x165x145mm	483x176x145mm	€459
AER3484W	3x2000	48	4000	blanc	470x165x145mm	483x176x145mm	€459
AER3723W	3x3000	72	3000	blanc	470x165x145mm	483x176x145mm	€474
AER3724W	3x3000	72	4000	blanc	470x165x145mm	483x176x145mm	€474
AER31083W	3x4500	108	3000	blanc	470x165x145mm	483x176x145mm	€542
AER31084W	3x4500	108	4000	blanc	470x165x145mm	483x176x145mm	€542
AER31443W	3x6000	144	3000	blanc	470x165x145mm	483x176x145mm	€603
AER31444W	3x6000	144	4000	blanc	470x165x145mm	483x176x145mm	€603





# Uranus

downlight apparent

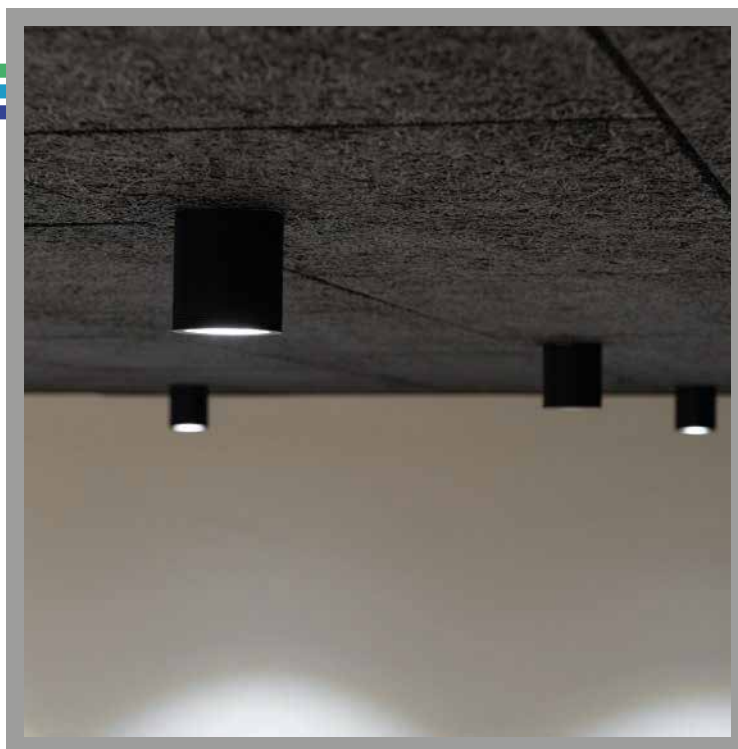
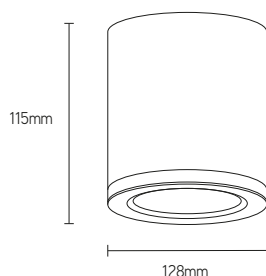

## CARACTÉRISTIQUES

- downlight en saillie avec une indice de protection IP54 élevé
- disponible en 3 puissances
- boîtier en aluminium laqué en poudre noir ou blanc

## APPLICATIONS

- convient pour utilisation intérieure et extérieure
- convient pour les applications commerciales et utilitaires

ARTICLE	LUMEN	WATT	CCT	COULEUR	DIMENSIONS	PRIX
URA60153B	1350	15	3000	noir	Ø90x103mm	€ 71
URA60153W	1350	15	3000	blanc	Ø90x103mm	€ 71
URA60154B	1350	15	4000	noir	Ø90x103mm	€ 71
URA60154W	1350	15	4000	blanc	Ø90x103mm	€ 71
URA60253B	2250	25	3000	noir	Ø108x115mm	€ 85
URA60253W	2250	25	3000	blanc	Ø108x115mm	€ 85
URA60254B	2250	25	4000	noir	Ø108x115mm	€ 85
URA60254W	2250	25	4000	blanc	Ø108x115mm	€ 85
URA60353B	3150	35	3000	noir	Ø128x115mm	€ 99
URA60353W	3150	35	3000	blanc	Ø128x115mm	€ 99
URA60354B	3150	35	4000	noir	Ø128x115mm	€ 99
URA60354W	3150	35	4000	blanc	Ø128x115mm	€ 99

EN OPTION	DESCRIPTION	PRIX
-DA	dimnable DALI	€ 42



# L-track triphasé

rail conducteur standard

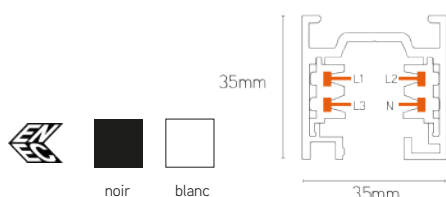

## CARACTÉRISTIQUES

- certifié ENEC pour rail triphasé
- de stock en 1, 2 et 3 m
- intérieur et extérieur laqués en poudre blanc ou noir

## APPLICATIONS

- idéal pour les applications commerciales
- compatible avec les tracklights non dimmables Ledlines®

ARTICLE	COULEUR	DIMENSIONS	PRIX
LLTRX410B	noir	1000x35x35mm	€ 33
LLTRX410W	blanc	1000x35x35mm	€ 33
LLTRX420B	noir	2000x35x35mm	€ 65
LLTRX420W	blanc	2000x35x35mm	€ 65
LLTRX430B	noir	3000x35x35mm	€ 95
LLTRX430W	blanc	3000x35x35mm	€ 95





# L-track triphasé

rail conducteur standard

ACCESSOIRES	DESCRIPTION	PRIX
LLTRX01LB	connecteur d'alimentation gauche noir	€ 13
LLTRX01LW	connecteur d'alimentation gauche blanc	€ 13
LLTRX02RB	connecteur d'alimentation droite noir	€ 13
LLTRX02RW	connecteur d'alimentation droite blanc	€ 13
LLTRX03B	raccord noir	€ 10
LLTRX03W	raccord blanc	€ 10
LLTRX04B	jonction X noir	€ 37
LLTRX04W	jonction X blanc	€ 37
LLTRX05B	adaptateur universel 3f noir	€ 9
LLTRX05W	adaptateur universel 3f blanc	€ 9
LLTRX06B	alimentation centrale noir	€ 22
LLTRX06W	alimentation centrale blanc	€ 22
LLTRX07EB	embout noir	€ 1,8
LLTRX07EW	embout blanc	€ 1,8
LLTRX08B	connecteur L noir	€ 27
LLTRX08W	connecteur L blanc	€ 27
LLTRX08FB	connecteur L flexible noir	€ 28
LLTRX08FW	connecteur L flexible blanc	€ 28
LLTRX09PB	kit de suspension pendulaire 1,5m noir	€ 16
LLTRX09PB6M	kit de suspension pendulaire 6m noir	€ 19

ACCESSOIRES	DESCRIPTION	PRIX
LLTRX09PW	kit de suspension pendulaire 1,5m blanc	€ 16
LLTRX09PW6M	kit de suspension pendulaire 6m blanc	€ 19
LLTRX10MW	support de montage blanc	€ 6
LLTRX10MB	support de montage noir	€ 6
LLTRX11LB	connecteur L gauche noir	€ 22
LLTRX11LW	connecteur L gauche blanc	€ 22
LLTRX11RB	connecteur L droite noir	€ 22
LLTRX11RW	connecteur L droite blanc	€ 22
LLTRX12L1B	connecteur T gauche ajustable 1 noir	€ 29
LLTRX12L1W	connecteur T gauche ajustable 1 blanc	€ 29
LLTRX12L2B	connecteur T gauche ajustable 2 noir	€ 29
LLTRX12L2W	connecteur T gauche ajustable 2 blanc	€ 29
LLTRX12R1B	connecteur T droite ajustable 1 noir	€ 29
LLTRX12R1W	connecteur T droite ajustable 1 blanc	€ 29
LLTRX12R2B	connecteur T droite ajustable 2 noir	€ 29
LLTRX12R2W	connecteur T droite ajustable 2 blanc	€ 29
LLTRX14K	connecteur de support en ligne	€ 9
LLTRXCA2B	base noir pour montage au plafond	€ 23
LLTRXCA2W	base blanc pour montage au plafond	€ 23
LL04230VB	prise de courant 230V noir	€ 39
LL04230VW	prise de courant 230V blanc	€ 39



# L-track triphasé +DALI

rail conducteur dimmable



## CARACTÉRISTIQUES

- rail triphasé certifié ENEC + DALI
- de stock en 1, 2 et 3 m
- intérieur et extérieur laqués en poudre blanc ou noir

## APPLICATIONS

- idéal pour les applications commerciales
- compatible avec les tracklights non dimmables Ledlines®

ARTICLE	COULEUR	DIMENSIONS	PRIX
LL0610B	noir	1000x35x35xmm	€ 39
LL0610W	blanc	1000x35x35xmm	€ 39
LL0620B	noir	2000x35x35xmm	€ 79
LL0620W	blanc	2000x35x35xmm	€ 79
LL0630B	noir	3000x35x35xmm	€ 119
LL0630W	blanc	3000x35x35xmm	€ 119



connecteur d'alimentation



raccord



alimentation centrale



connecteur L



connecteur T



connecteur X



connecteur flexible



support de montage



kit de suspension pendulaire



base



embout



# L-track triphasé +DALI

rail dimmable

ACCESSOIRES	DESCRIPTION	PRIX
LLD631LB	connecteur d'alimentation gauche noir	€ 22
LLD631LW	connecteur d'alimentation gauche blanc	€ 22
LLD631RB	connecteur d'alimentation droite noir	€ 22
LLD631RW	connecteur d'alimentation droite blanc	€ 22
LLD633B	raccord noir	€ 16
LLD633W	raccord blanc	€ 16
LLD634B	alimentation centrale noir	€ 41
LLD634W	alimentation centrale blanc	€ 41
LLD635LB	connecteur L gauche noir	€ 41
LLD635LW	connecteur L gauche blanc	€ 41
LLD635RB	connecteur L droite noir	€ 41
LLD635RW	connecteur L droite blanc	€ 41
LLD636L1B	connecteur T gauche 1 noir	€ 63
LLD636L1W	connecteur T gauche 1 blanc	€ 63
LLD636L2B	connecteur T gauche 2 noir	€ 63
LLD636L2W	connecteur T gauche 2 blanc	€ 63
LLD636R1B	connecteur T droite 1 noir	€ 63
LLD636R1W	connecteur T droite 1 blanc	€ 63

ACCESSOIRES	DESCRIPTION	PRIX
LD636R2B	connecteur T droite 2 noir	€63
LD636R2W	connecteur T droite 2 blanc	€ 63
LD637B	connecteur X noir	€77
LD637W	connecteur X blanc	€77
LD639B	connecteur flexible noir	€56
LD639W	connecteur flexible blanc	€56
L04SKB	support de montage noir	€5,4
L04SKW	support de montage blanc	€5,4
LEZ0499B	kit de suspension pendulaire 5m noir	€19
LEZ0499W	kit de suspension pendulaire 5m blanc	€19
LLC150B	base noir pour montage au plafond	€37
LLC150W	base blanc pour montage au plafond	€37
L0418SKB	clip de support noir	€11
L0418SKW	clip de support blanc	€11
L04230VB	230V prise de courant noir	€39
L04230VW	230V prise de courant blanc	€39
L0432B	embout noir	€3,6
L0432W	embout blanc	€3,6

# Tubulo

tracklight GU10

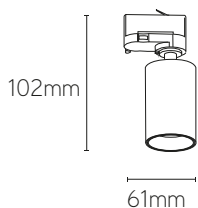

## CARACTÉRISTIQUES

- spot en alu avec soquet GU10 incorporé pour montage sur rail triphasé
- design compact
- disponible avec un revêtement laqué en poudre noir ou blanc

## APPLICATIONS

- convient pour les applications résidentielles et commerciales
- compatible avec les sources de lumière de la gamme Ledlines® voir à la page 114 et suivantes

ARTICLE	COULEUR	DIMENSION	PRIX
LLTBLGU10B	noir	102x61x61mm	€ 61
LLTBLGU10W	blanc	102x61x61mm	€ 61

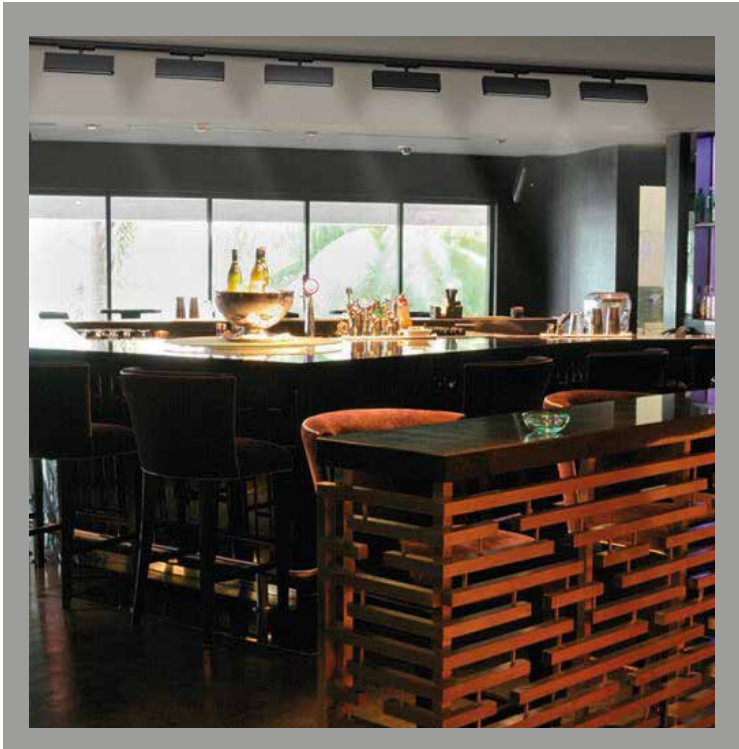

# NLO

tracklight musée

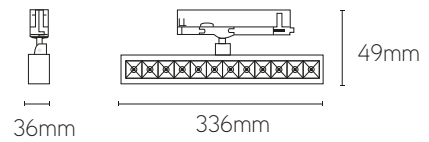

ARTICLE	LUMEN	WATT	CCT	DEGRÉS	COULEUR	DIMENSIONS	PRIX
NLO3048B3	2600	30	3000	30°	noir	336x36x49mm	€ 189
NLO3048W3	2600	30	3000	30°	blanc	336x36x49mm	€ 189
NLO3048B4	2600	30	4000	30°	noir	336x36x49mm	€ 189
NLO3048W4	2600	30	4000	30°	blanc	336x36x49mm	€ 189

EN OPTION	DESCRIPTION	PRIX
-DA	dimnable DALI	€ 42

## CARACTÉRISTIQUES

- trackspot pour rail triphasé low-UGR
- indice de rendu des couleurs très élevé
- disponible avec un revêtement laqué en poudre noir ou blanc
- aussi disponible en version dimmable DALI

## APPLICATIONS

- convient pour les musées ou l'éclairage de présentations murales

# Pegasus

tracklight

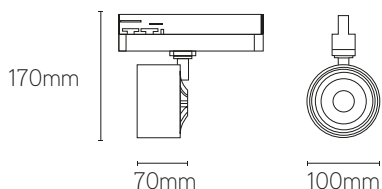

## CARACTÉRISTIQUES

- trackspot compact avec lentille facile à remplacer (15°, 24°, 36° ou 60°)
- driver intégré dans l'adaptateur triphasé
- indice de rendu des couleurs très élevé
- disponible avec un revêtement laqué en poudre noir ou blanc
- aussi disponible en version dimmable DALI

## APPLICATIONS

- convient pour les applications résidentielles et commerciales

ARTICLE	LUMEN	WATT	CCT	DEGRÉS	COULEUR	DIMENSIONS	PRIX
PEG936203B	2000	20	3000	36°	noir	70x100x170mm	€ 123
PEG936203W	2000	20	3000	36°	blanc	70x100x170mm	€ 123
PEG936204B	2000	20	4000	36°	noir	70x100x170mm	€ 123
PEG936204W	2000	20	4000	36°	blanc	70x100x170mm	€ 123
PEG936283B	2800	28	3000	36°	noir	70x100x170mm	€ 127
PEG936283W	2800	28	3000	36°	blanc	70x100x170mm	€ 127
PEG936284B	2800	28	4000	36°	noir	70x100x170mm	€ 127
PEG936284W	2800	28	4000	36°	blanc	70x100x170mm	€ 127

ACCESSOIRES	DESCRIPTION	PRIX
PEG15LS	lentille 15°	€ 16
PEG24LS	lentille 24°	€ 16
PEG60LS	lentille 60°	€ 16





# Poseidon

tracklight

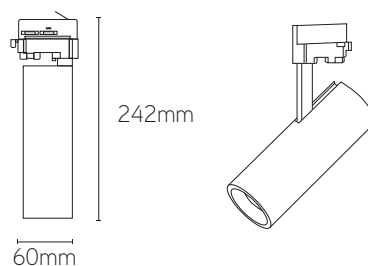

ARTICLE	LUMEN	WATT	CCT	DEGRÉS	COULEUR	DIMENSIONS	PRIX
POS936103B	1000	10	3000	36°	noir	242x60x60mm	€ 89
POS936103W	1000	10	3000	36°	blanc	242x60x60mm	€ 89
POS936104B	1000	10	4000	36°	noir	242x60x60mm	€ 89
POS936104W	1000	10	4000	36°	blanc	242x60x60mm	€ 89
POS936203B	2000	20	3000	36°	noir	287x70x70mm	€ 114
POS936203W	2000	20	3000	36°	blanc	287x70x70mm	€ 114
POS936204B	2000	20	4000	36°	noir	287x70x70mm	€ 114
POS936204W	2000	20	4000	36°	blanc	287x70x70mm	€ 114
POS936323B	3200	32	3000	36°	noir	312x85x85mm	€ 142
POS936323W	3200	32	3000	36°	blanc	312x85x85mm	€ 142
POS936324B	3200	32	4000	36°	noir	312x85x85mm	€ 142
POS936324W	3200	32	4000	36°	blanc	312x85x85mm	€ 142
POS936423B	4200	42	3000	36°	noir	342x100x100mm	€ 181
POS936423W	4200	42	3000	36°	blanc	342x100x100mm	€ 181
POS936424B	4200	42	4000	36°	noir	342x100x100mm	€ 181
POS936424W	4200	42	4000	36°	blanc	342x100x100mm	€ 181
POS936503B	5000	50	3000	36°	noir	342x100x100mm	€ 189
POS936503W	5000	50	3000	36°	blanc	342x100x100mm	€ 189
POS936504B	5000	50	4000	36°	noir	342x100x100mm	€ 189
POS936504W	5000	50	4000	36°	blanc	342x100x100mm	€ 189

## CARACTÉRISTIQUES

- trackspot multifonctionnel avec driver incorporé
- disponible en 5 puissances différentes avec un flux lumineux maximum de +5000lm
- Indice de rendu des couleurs très élevé
- disponible avec un revêtement laqué en poudre noir ou blanc
- aussi disponible en version dimmable DALI

## APPLICATIONS

- idéal pour les applications commerciales

ACCESSOIRES	DESCRIPTION	PRIX
POS10RFL12	réflecteur 12° 62mm	€ 14
POS10RFL24	réflecteur 24° 62mm	€ 14
POS10RFL60	réflecteur 60° 62mm	€ 14
POS20RFL12	réflecteur 12° 72mm	€ 14
POS20RFL24	réflecteur 24° 72mm	€ 14
POS32RFL60	réflecteur 60° 85mm	€ 14
POS42RFL12	réflecteur 12° 100mm	€ 14
POS42RFL24	réflecteur 24° 100mm	€ 14
POS42RFL60	réflecteur 60° 100mm	€ 14
POS10HCF	diffuseur nid d'abeilles 62mm noir	€ 14
POS20HCF	diffuseur nid d'abeilles 72mm noir	€ 14
POS32HCF	diffuseur nid d'abeilles 85mm noir	€ 14
POS42HCF	diffuseur nid d'abeilles 100mm noir	€ 14

# Stripeline

tracklight linéaire

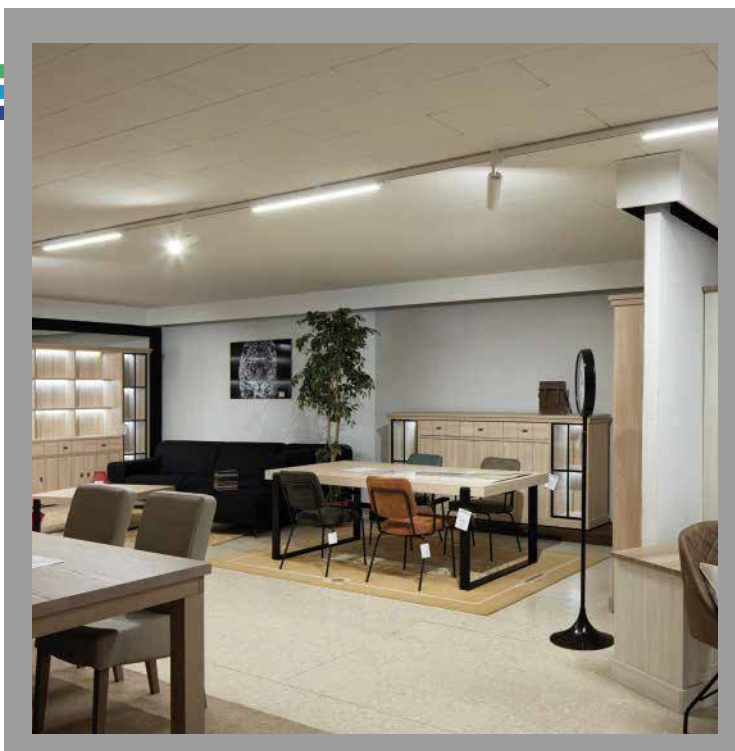
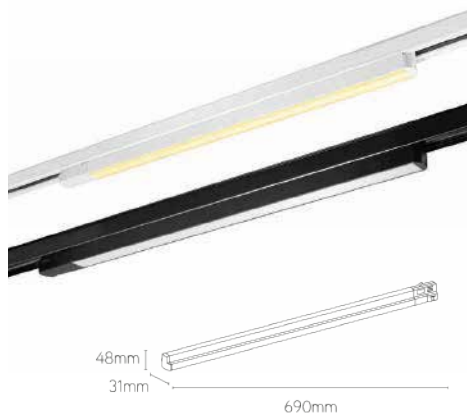

## CARACTÉRISTIQUES

- armature lineaire triphasé
- disponible en 2 longueurs et puissances différentes
- indice de rendu des couleurs et luminosité très élevés
- disponible avec un revêtement laqué en poudre noir ou blanc

## APPLICATIONS

- convient comme éclairage général

ARTICLE	LUMEN	WATT	CCT	DEGRÉS	COULEUR	DIMENSIONS	PRIX
STL31T20B3	2000	20	3000	110°	noir	690x31x48mm	€ 119
STL31T20W3	2000	20	3000	110°	blanc	690x31x48mm	€ 119
STL31T20B4	2000	20	4000	110°	noir	690x31x48mm	€ 119
STL31T20W4	2000	20	4000	110°	blanc	690x31x48mm	€ 119
STL31T30B3	3000	30	3000	110°	noir	1290x31x48mm	€ 139
STL31T30W3	3000	30	3000	110°	blanc	1290x31x48mm	€ 139
STL31T30B4	3000	30	4000	110°	noir	1290x31x48mm	€ 139
STL31T30W4	3000	30	4000	110°	blanc	1290x31x48mm	€ 139

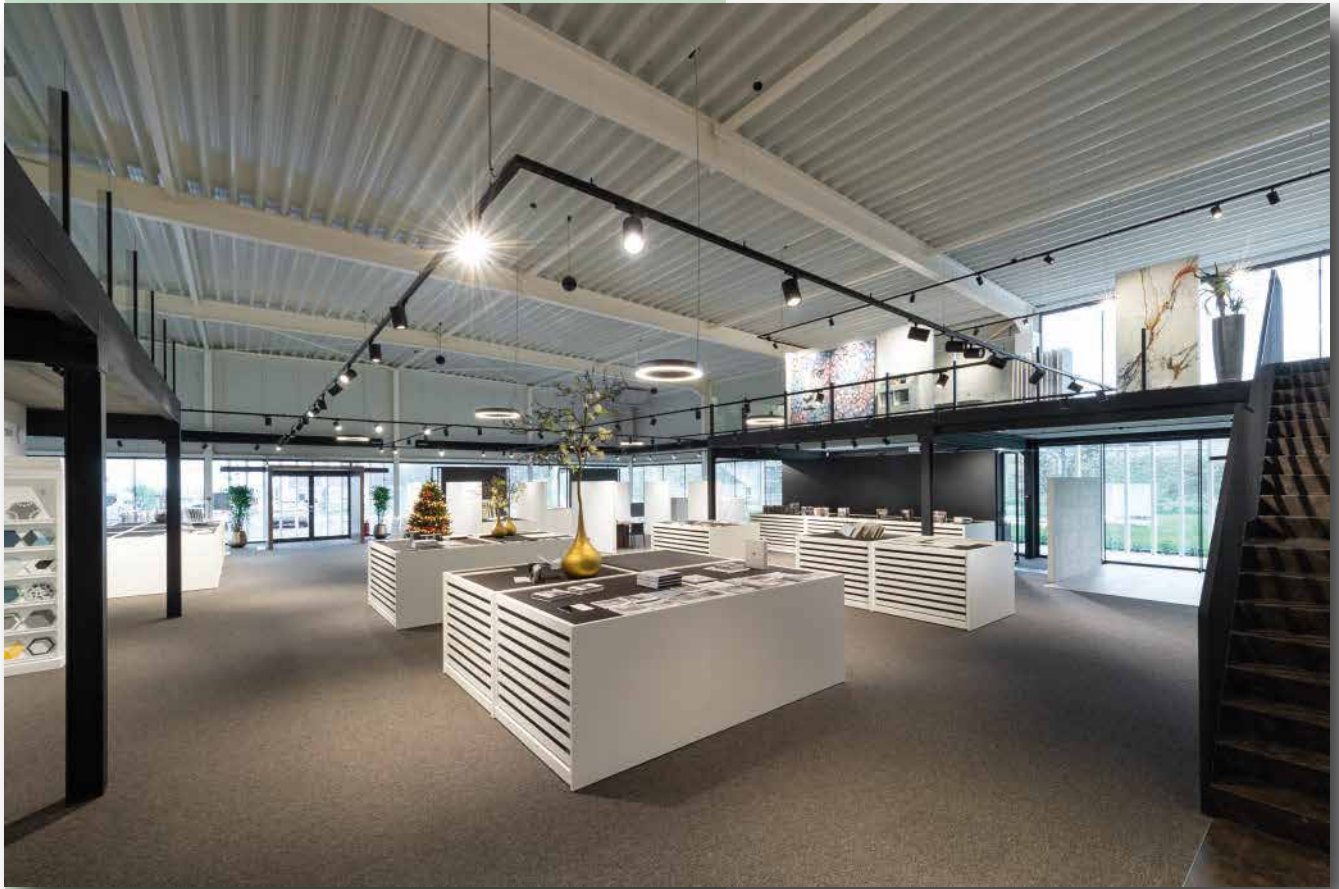



## UTILITY LINE

---

La rubrique «Utility Line» regroupe les armatures d'éclairage les plus fonctionnelles de la gamme de Ledlines. Plusieurs types de panneaux LED et les accessoires correspondants sont disponibles. Nous avons ajouté une armature pour salle de bain IP44 à la gamme d'armatures utilitaires.

---





### Durable et faciles à utiliser

Le système de chemin lumineux Fastline de Ledlines® est multifonctionnel et applicable dans différents environnements industriels, des parkings, magasins et salles de sport aux entrepôts et halls de production. Sa simplicité d'installation et ses performances caractérisent ce système.

# Fastline

système de chemin lumineux

ARTICLE	LUMEN	WATT	CCT	DEGRÉS	DIMENSIONS	PRIX
FLM50D0254	5600-8000	35-50	4000	25°	1500x70x40mm	€ 117
FLM50D0604	5600-8000	35-50	4000	60°	1500x70x40mm	€ 117
FLM50D0904	5600-8000	35-50	4000	90°	1500x70x40mm	€ 117
FLM50D1204	5600-8000	35-50	4000	120°	1500x70x40mm	€ 117
FLM50DASL4	5600-8000	35-50	4000	asym 25° gauche	1500x70x40mm	€ 117
FLM50DASR4	5600-8000	35-50	4000	asym 25° droite	1500x70x40mm	€ 117
FLM50DASS4	5600-8000	35-50	4000	asym 2x25°	1500x70x40mm	€ 117
FLM70D0254	8800-11200	55-70	4000	25°	1500x70x40mm	€ 139
FLM70D0604	8800-11200	55-70	4000	60°	1500x70x40mm	€ 139
FLM70D0904	8800-11200	55-70	4000	90°	1500x70x40mm	€ 139
FLM70D1204	8800-11200	55-70	4000	120°	1500x70x40mm	€ 139
FLM70DASL4	8800-11200	55-70	4000	asym 25° gauche	1500x70x40mm	€ 139
FLM70DASR4	8800-11200	55-70	4000	asym 25° droite	1500x70x40mm	€ 139
FLM70DASS4	8800-11200	55-70	4000	asym 2x25°	1500x70x40mm	€ 139
FLM3FR06	rail triphasé pour module 600mm blanc					€ 67
FLM3FR15	rail triphasé pour module 1500mm blanc					€ 106
FLMMWD07	capteur 1500mm avec détecteur de mouvement et de lumière du jour jusqu'à 8m - DALI					€ 152
FLMMWD13	capteur 1300mm avec détecteur de mouvement et de lumière du jour jusqu'à 8m - DALI					€ 152

## CARACTÉRISTIQUES

- système de chemin lumineux certifié ENEC avec un rapport lumen/watt élevé
- boîtier standard IP40 blanc
- installation simple et rapide (>100 mètres/jour)
- standard disponible en 4000K, autres températures de couleur disponibles sur demande
- 6 optiques différentes possibles
- standard non dimmable, DALI en option

EN OPTION	DESCRIPTION	PRIX
-DA	dimmable DALI	€ 42
-EM	unité de secours incorporée	€ 184

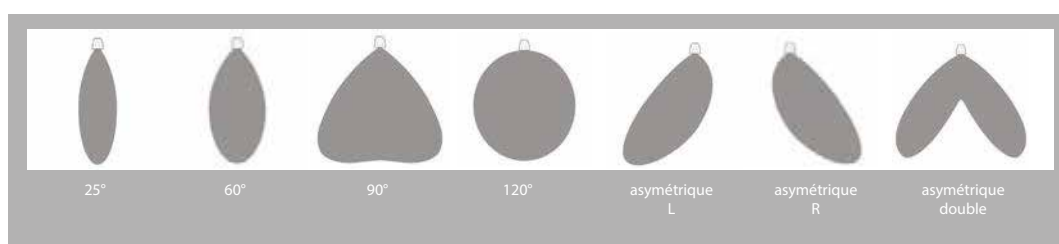



ACCESSOIRES	DESCRIPTION	PRIX
FLR15W08	profil porteur 8 fils 1500mm blanc	€ 47
FLR15W08E	profil porteur 8 fils 1500mm blanc avec embout	€ 47
FLR30W08	profil porteur 3000mm blanc	€ 94
FLR06W08	profil porteur 600mm blanc	€ 40



ACCESSOIRES	DESCRIPTION	PRIX
FLEC02	embout blanc	€ 11
FLR08FC	connecteur 8 fils blanc	€ 9
FLBC06	couvercle en plastique 600mmm blanc	€ 11
FLBC15	couvercle en plastique 1500mmm blanc	€ 13
FLR08LCN	connecteur L 8 fils blanc	€ 84
FLR08TCN	connecteur T 8 fils blanc	€ 103
FLR08XCN	connecteur X 8 fils blanc	€ 135

MONTAGE	DESCRIPTION	PRIX
FLMC11	support de montage	€ 3
FLMC12	support de montage pour plafond suspendu	€ 4
FLPEND11	filets d'acier 3m pour suspension	€ 7
FLPEND12	chaîne de suspension 3m	€ 11
FLROD11	tige 1m pour montage au plafond	€ 9



# Desky Pro

panneau LED opaque

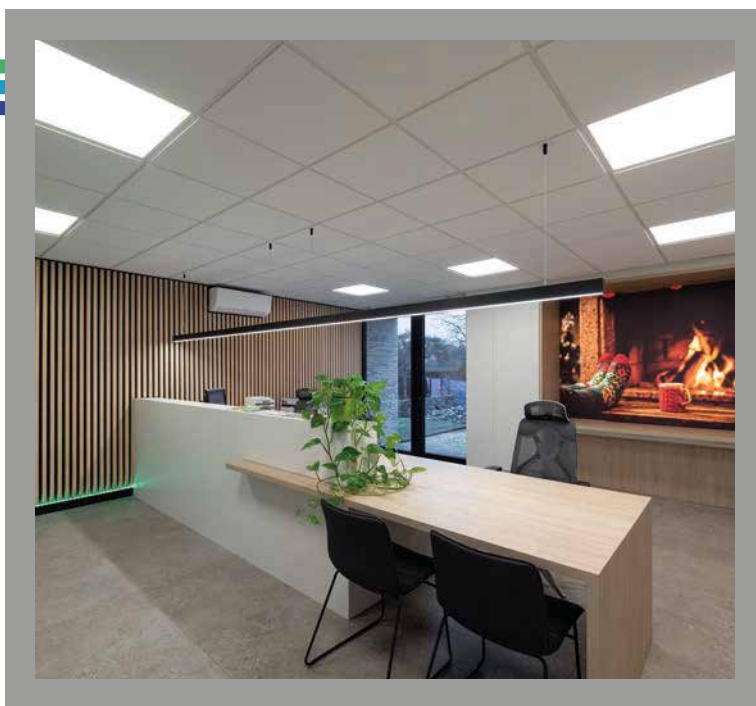
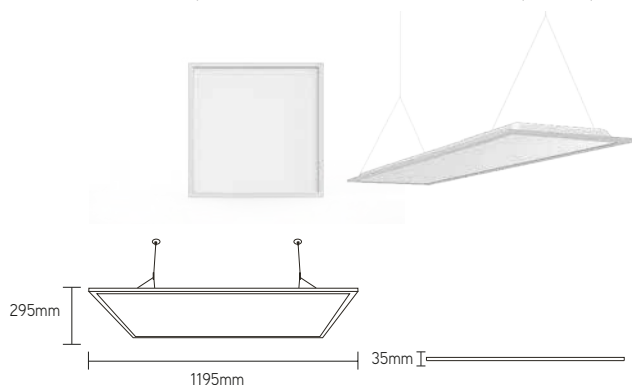

## CARACTÉRISTIQUES

- panneau LED avec diffuseur opale, UGR <19
- rapport lumen/watt élevé
- disponible en trois différentes puissances et trois versions dimmable
- disponible sur demande en IP65 ou version CRI90+
- 7 ans de garantie sur le panneau LED

## APPLICATIONS

- multifonctionnel, idéal pour les applications utilitaires comme les magasins, hôpitaux, classes, bureaux...
- adapté pour plafond pourvu d'un trou d'encastrement ou plafond à ossature

ARTICLE	LUMEN 30/36/48	CCT	DIMENSIONS	PRIX
---------	-------------------	-----	------------	------

DPR60603	3825-4590-6120	3000	595x595x35mm	€ 72
DPR60604	3900-4590-6120	4000	595x595x35mm	€ 72
DPR301203	3825-4680-6240	3000	1195x295x35mm	€ 75
DPR301204	3900-4680-6240	4000	1195x295x35mm	€ 75

DRIVER	DESCRIPTION	PRIX
--------	-------------	------

DSD30W	driver 30W non dimmable	€ 14
DSD36W	driver 36W non dimmable	€ 15
DSD48W	driver 48W non dimmable	€ 28
DSD30WDA	driver 30W dimmable DALI	€ 46
DSD36WDA	driver 36W dimmable DALI	€ 47
DSD48WDA	driver 48W dimmable DALI	€ 69
DSD30W110	driver 30W dimmable 1-10V	€ 32
DSD36W110	driver 36W dimmable 1-10V	€ 33
DSD48W110	driver 48W dimmable 1-10V	€ 41
DSD30WD	driver 30W dimmable coupure de phase	€ 37
DSD45WD	driver 45W dimmable coupure de phase	€ 39

ACCESSOIRES	DESCRIPTION	DIMENSIONS	PRIX
-------------	-------------	------------	------

DPR6060SFR	cadre apparent blanc	600x600x70mm	€ 35
DPR30120SFR	cadre apparent blanc	300x1200x70mm	€ 39
DSF6060RFR	cadre encastré blanc	600x600mm	€ 35
DSF30120RFR	cadre encastré blanc	300x1200mm	€ 36
DSRSC4	kit de montage avec 4 ressorts de serrage		€ 7
DSRSC6	kit de montage avec 6 ressorts de serrage		€ 9
DSPEND2Y1	kit de suspension avec 2 fils de suspension 1,5 m		€ 7
DSPEND2Y5	kit de suspension avec 2 fils de suspension 5 m		€ 21
DSPEND4H1	kit de suspension avec 4 fils de suspension 1,5 m		€ 9
DSPEND4H5	kit de suspension avec 4 fils de suspension 5 m		€ 26
DSSAFC1	protection anti-chute avec crochet de sécurité 1m		€ 3
LLEME3M48V	unité de secours 2W 24-48Vdc 4000mAh (3h)		€ 97





# Desky Plus

panneau LED microprismatique

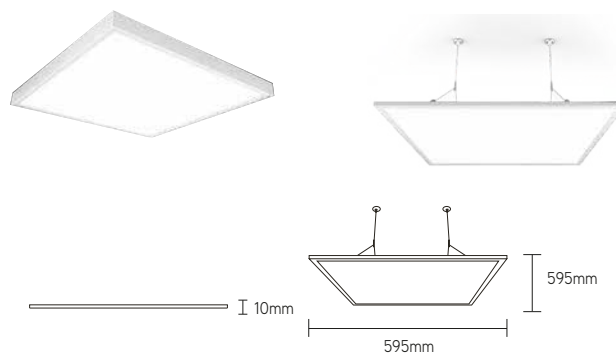

ARTICLE	LUMEN 30/36/48	CCT	DIMENSIONS	PRIX
DSP60603	3969-4759-6346	3000	595x595x10mm	€ 89
DSP60604	4050-4860-6480	4000	595x595x10mm	€ 89
DSP301203	3969-4759-6346	3000	1195x295x10mm	€ 98
DSP301204	4050-4860-6480	4000	1195x295x10mm	€ 98

DRIVER	DESCRIPTION	PRIX
DSD30W	driver 30W non dimmable	€ 14
DSD36W	driver 36W non dimmable	€ 15
DSD48W	driver 48W non dimmable	€ 28
DSD30WDA	driver 30W dimmable DALI	€ 46
DSD36WDA	driver 36W dimmable DALI	€ 47
DSD48WDA	driver 48W dimmable DALI	€ 69
DSD30W110	driver 30W dimmable 1-10V	€ 32
DSD36W110	driver 36W dimmable 1-10V	€ 33
DSD48W110	driver 48W dimmable 1-10V	€ 41
DSD30WD	driver 30W dimmable coupure de phase	€ 37
DSD45WD	driver 45W dimmable coupure de phase	€ 39

ACCESSOIRES	DESCRIPTION	DIMENSIONS	PRIX
DSP6060SFR	cadre apparent blanc	600x600x45mm	€ 29
DSP30120SFR	cadre apparent blanc	300x1200x45mm	€ 33
DSF6060RFR	cadre encastré blanc	600x600mm	€ 35
DSF30120RFR	cadre encastré blanc	300x1200mm	€ 36
DSRSC4	kit de montage avec 4 ressorts de serrage		€ 7
DSRSC6	kit de montage avec 6 ressorts de serrage		€ 9
DSPEND2Y1	kit de suspension avec 2 fils de suspension 1,5 m		€ 7
DSPEND2Y5	kit de suspension avec 2 fils de suspension 5m		€ 21
DSPEND4H1	kit de suspension avec 4 fils de suspension 1,5 m		€ 9
DSPEND4H5	kit de suspension avec 4 fils de suspension 5m		€ 26
DSSAFC1	protection anti-chute avec crochet de sécurité 1m		€ 3
LLEME3M48V	unité de secours 2W 24-48Vdc 4000mAh (3h)		€ 97



## CARACTÉRISTIQUES

- panneau LED avec diffuseur microprismatique, UGR <17
- rapport lumen/watt très élevé
- disponible en trois puissances et versions dimmables différentes
- disponible sur demande en IP65 ou version CRI90+
- 7 ans de garantie sur le panneau LED

## APPLICATIONS

- multifonctionnel, idéal pour les applications utilitaires comme les hôpitaux, classes, bureaux...
- adapté pour plafond pourvu d'un trou d'encastrement ou plafond à ossature



# Helio

armature apparente IP65

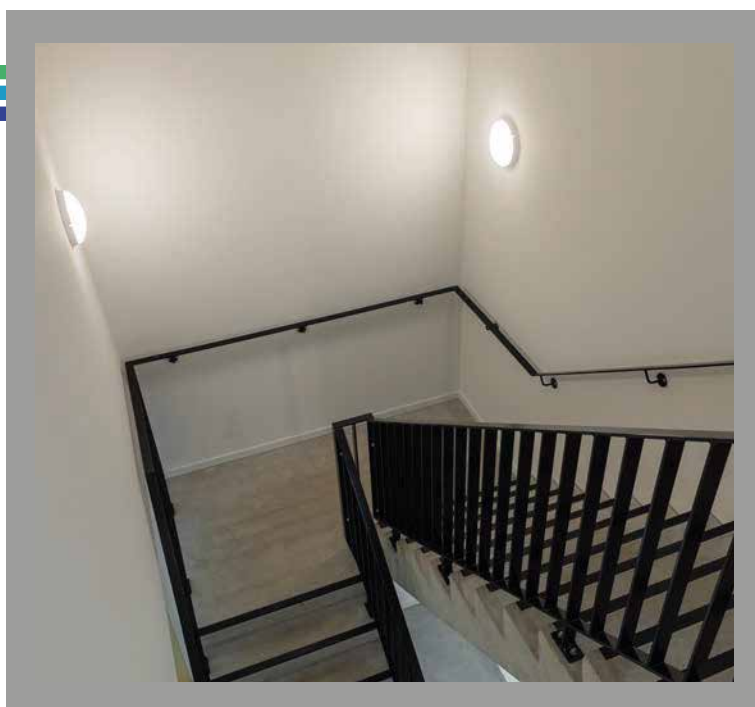

## CARACTÉRISTIQUES

- résistant au vandalisme et design moderne pour montage au mur ou plafond
- indice de protection très élevé IP65 et IK10
- boîtier en polycarbonate résistant aux UV
- rendement lumen/watt élevé

## APPLICATIONS

- armature équipée de plusieurs fonctions qui peuvent être configurées par commutateur DIP
- allumer/éteindre standard
- peut être équipé d'un capteur microwave et/ou d'une unité de secours de 3h

ARTICLE	LUMEN	WATT	CCT	SENSOR	SECOURS	DIMENSIONS	PRIX
H290123	1420	12	3000	non	non	Ø290x94mm	€ 66
H290124	1460	12	4000	non	non	Ø290x94mm	€ 66
H290123MW	1420	12	3000	oui	non	Ø290x94mm	€ 110
H290124MW	1460	12	4000	oui	non	Ø290x94mm	€ 110
H290123EM	1300	12	3000	non	oui	Ø290x94mm	€ 167
H290124EM	1340	12	4000	non	oui	Ø290x94mm	€ 167
H290123MWEM	1300	12	3000	oui	oui	Ø290x94mm	€ 191
H290124MWEM	1340	12	4000	oui	oui	Ø290x94mm	€ 191
H290203	2380	20	3000	non	non	Ø290x94mm	€ 71
H290204	2420	20	4000	non	non	Ø290x94mm	€ 71
H290203MW	2380	20	3000	oui	non	Ø290x94mm	€ 117
H290204MW	2420	20	4000	oui	non	Ø290x94mm	€ 117
H290203EM	2180	20	3000	non	oui	Ø290x94mm	€ 171
H290204EM	2220	20	4000	non	oui	Ø290x94mm	€ 171
H290203MWEM	2180	20	3000	oui	oui	Ø290x94mm	€ 206
H290204MWEM	2220	20	4000	oui	oui	Ø290x94mm	€ 206

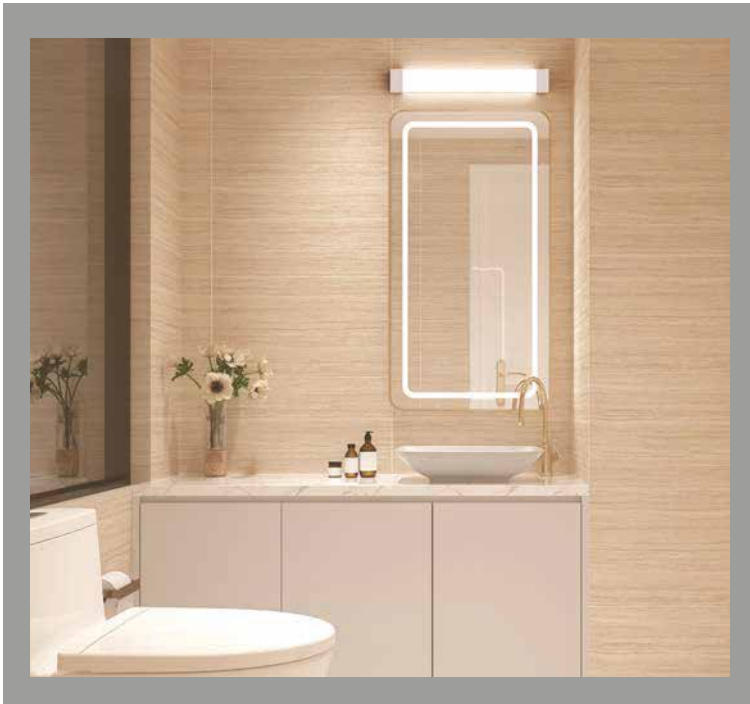

ARTICLE	LUMEN	WATT	CCT	COULEUR	DIMENSIONS	PRIX
HAR0408B	880	8	3000-5700k	noir	450x85x58mm	€ 84
HAR0408W	880	8	3000-5700k	blanc	450x85x58mm	€ 84
HAR0610B	1100	10	3000-5700k	noir	600x85x58mm	€ 97
HAR0610W	1100	10	3000-5700k	blanc	600x85x58mm	€ 97

# Harlem

armature pour salle de bain  
IP44

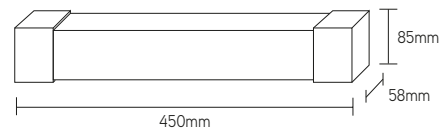

## CARACTÉRISTIQUES

- réglette à large diffusion lumineuse
- indice de protection IP44 élevé
- température de couleur réglable

## APPLICATIONS

- idéal pour montage mural dans les espaces humides

# RNDY

armature apparente  
IP40 ronde

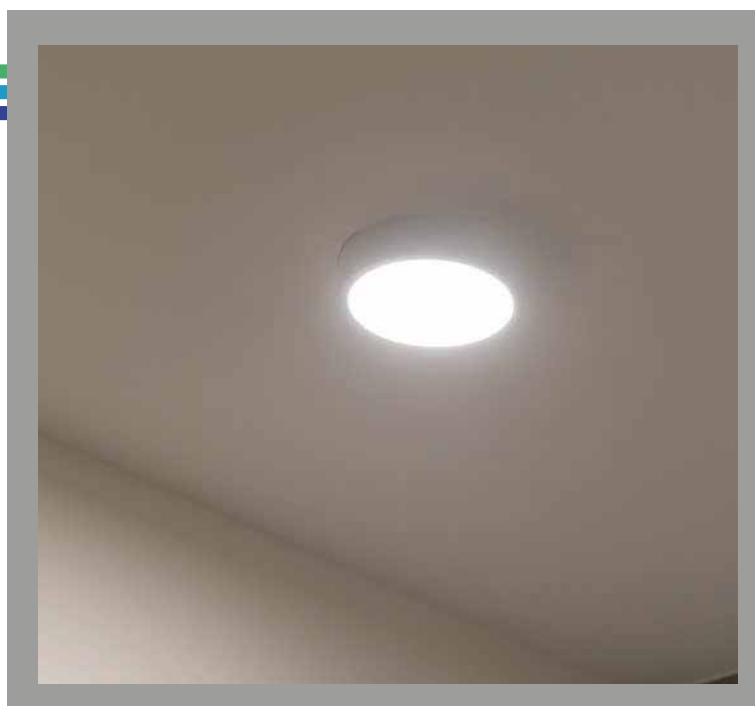
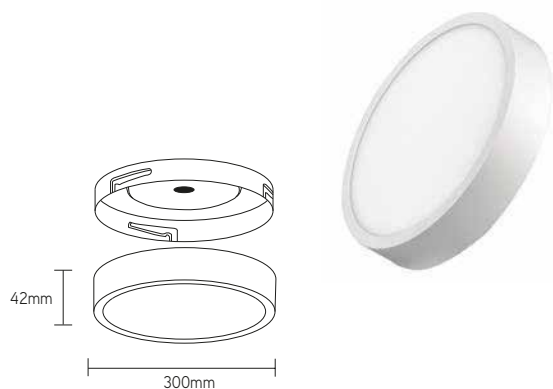

## CARACTÉRISTIQUES

- armature apparente ronde avec couvercle opale
- finition de haute qualité sans vis apparentes
- installation rapide
- disponible en 4 dimensions différentes

## APPLICATIONS

- multifonctionnel, convient pour les environnements utilitaires
- convient pour montage au plafond ou sur le mur

ARTICLE	LUMEN	WATT	CCT	DIMENSIONS	PRIX
RNDY1208W3	680	8	3000	Ø120x42mm	€ 36
RNDY1715W3	1275	15	3000	Ø170x42mm	€ 46
RNDY2322W3	1870	22	3000	Ø225x42mm	€ 63
RNDY3030W3	2550	30	3000	Ø300x42mm	€ 84



ARTICLE	LUMEN	WATT	CCT	DIMENSIONS	PRIX
SQRY1208W3	680	8	3000	120x120x42mm	€ 37
SQRY1715W3	1275	15	3000	170x170x42mm	€ 48
SQRY2322W3	1870	22	3000	225x225x42mm	€ 67
SQRY3030W3	2550	30	3000	300x300x42mm	€ 89

# SQRY

armature apparente  
IP40 carrée

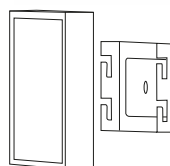

## CARACTÉRISTIQUES

- armature apparente carrée avec couvercle opale
- finition de haute qualité sans vis apparentes
- installation rapide
- disponible en 4 dimensions différentes

## APPLICATIONS

- multifonctionnel, convient pour les environnements utilitaires
- convient pour montage au plafond ou sur le mur



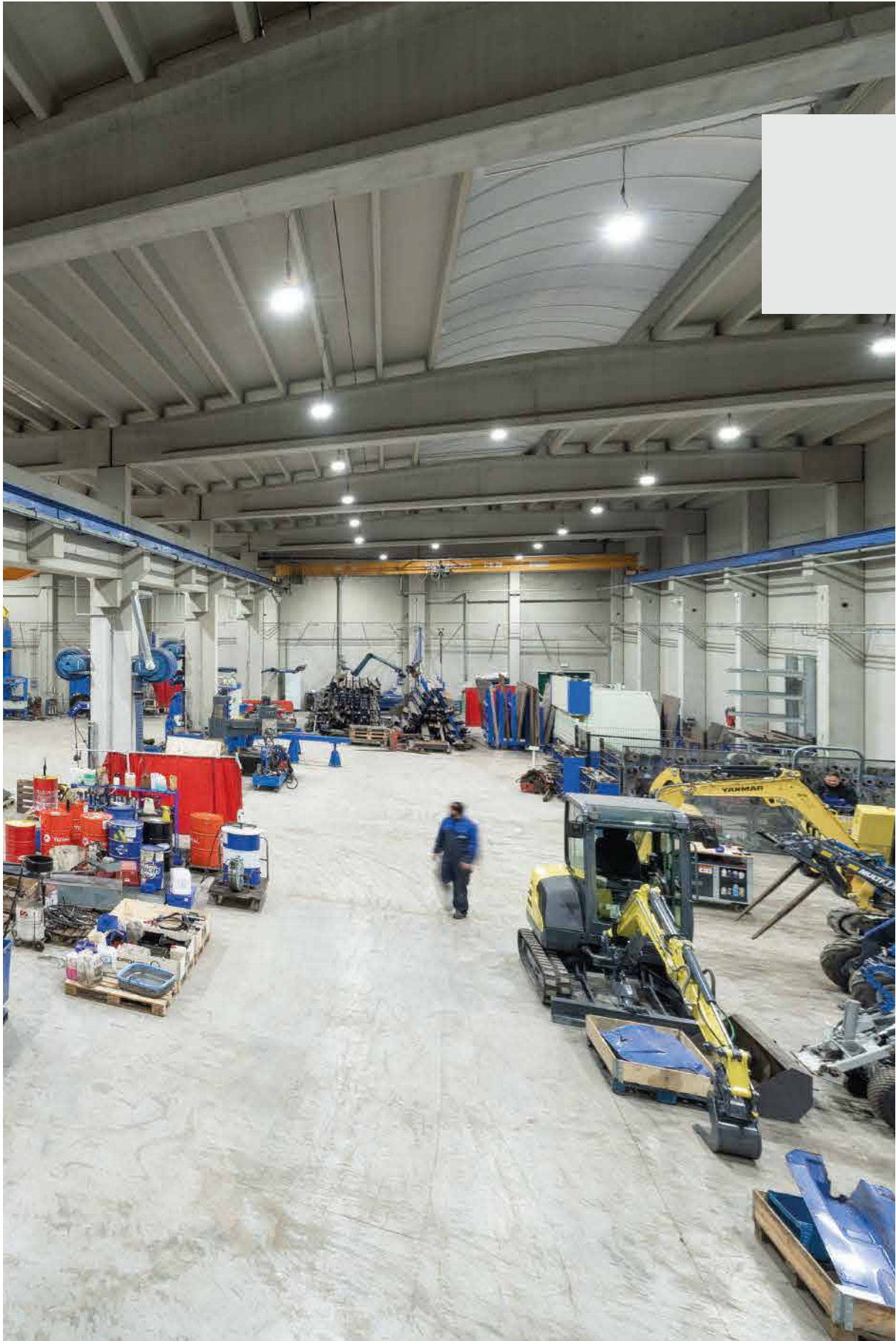

---

Dans la rubrique actualisée «Industrial Line» nous proposons 8 armatures robustes adaptées à des environnements industriels variés. Le nouveau Smart-IE highbay par exemple, disponible de stock en versions 1-10V ou DALI, est unique. Les autres armatures ont aussi leurs propres spécifications et applications uniques: des armatures anti-éclaboussures adaptées aux environnements extrêmes comme les stations de lavage pour les automobiles ou les étables pour le bétail aux armatures antidéflagrantes disposant de toutes les certifications Atex utiles pour l'industrie lourde comme les ports, la chimie, la pétrochimie...

---

# Smart-IE

cloche industrielle

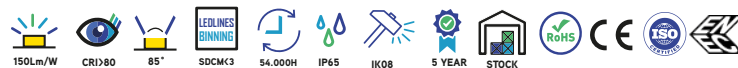
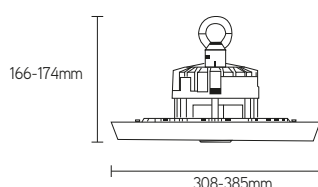

## CARACTÉRISTIQUES

- cloche LED unique avec indice de protection élevé (IP65&IK08)
- boîtier en aluminium anodisé moulé sous pression
- compatible avec capteur microwave ou module smartline
- montage suspendu ou apparent
- disponible en version dimmable 1-10V ou DALI

## APPLICATIONS

- éclairage à partir d'une hauteur de plus de 6 mètres
- idéal pour les environnements industriels
- convient pour showrooms en employant un couvercle microprismatique



ARTICLE	LUMEN	WATT	CCT	DIM	DIMENSIONS	PRIX
SIE851004B	15000	100	4000	1-10V	ø308x166mm	€ 217
SIE851504B	22500	150	4000	1-10V	ø321x169mm	€ 239
SIE852004B	30000	200	4000	1-10V	ø331x174mm	€ 282
SIE852404B	36000	240	4000	1-10V	ø385x181mm	€ 344
SIE851004BDA	15000	100	4000	DALI	ø308x166mm	€ 321
SIE851504BDA	22500	150	4000	DALI	ø321x169mm	€ 365
SIE852004BDA	30000	200	4000	DALI	ø331x174mm	€ 432
SIE852404BDA	36000	240	4000	DALI	ø385x181mm	€ 495

ACCESSOIRES	DESCRIPTION	PRIX
SIE055L	lentille 55°	€ 17
SIE110L	lentille 110°	€ 17
SIERFL90A	réflecteur 90° alu	€ 42
SIERFL90B	réflecteur 90° noir	€ 45
SIERFL70PC	réflecteur 70° microprismatique	€ 54
SIEBRACKB15	support de montage 150-200W	€ 31
SIEBRACKB24	support de montage 200-240W	€ 31
SIE12MWS	capteur microwave	€ 46
SIE12CAS	module smartline	€ 169



**SMART-IE**  
SMART  
INTELLIGENT  
ELEGANCE

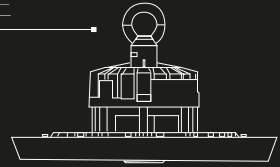

# Skirt

cloche industrielle IP69K

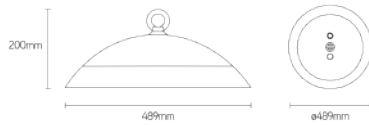

## CARACTÉRISTIQUES

- cloche LED design avec indice de protection très élevé IP69K
- satisfait à la norme HACCP
- boîtier en aluminium anodisé moulé sous pression
- montage suspendu ou apparent

## APPLICATIONS

- idéal pour les environnements agro-alimentaires
- facile à nettoyer

ARTICLE	LUMEN	WATT	CCT	DIM	DIMENSIONS	PRIX
SKR1004G	14000	100	4000	non	Ø489x200mm	€ 517
SKR1504G	21000	150	4000	non	Ø489x200mm	€ 559
SKR2004G	28000	200	4000	non	Ø489x200mm	€ 618
SKR1004GDA	14000	100	4000	DALI	Ø489x200mm	€ 549
SKR1504GDA	21000	150	4000	DALI	Ø489x200mm	€ 622
SKR2004GDA	28000	200	4000	DALI	Ø489x200mm	€ 649





# Aurora

armature pare-balles

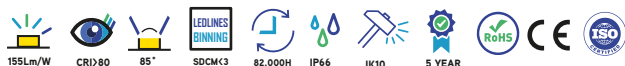
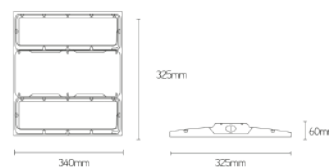
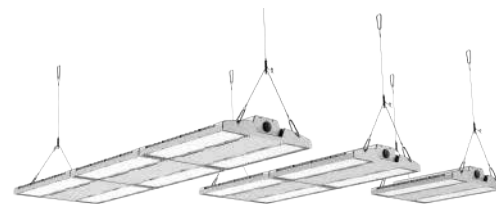

ARTICLE	LUMEN	WATT	CCT	DIM	DIMENSIONS	PRIX
AUR851004G	15500	100	4000	non	300x325x60mm	€ 329
AUR851504G	23250	150	4000	non	300x325x60mm	€ 339
AUR852004G	31000	200	4000	non	680x325x60mm	€ 603
AUR852404G	37200	240	4000	non	680x325x60mm	€ 616
AUR853004G	46500	300	4000	non	680x325x60mm	€ 659
AUR854004G	62000	400	4000	non	1020x325x60mm	€ 964
AUR854804G	74400	480	4000	non	1020x325x60mm	€ 989
AUR851004GDA	15500	100	4000	DALI	300x325x60mm	€ 369
AUR851504GDA	23250	150	4000	DALI	300x325x60mm	€ 379
AUR852004GDA	31000	200	4000	DALI	680x325x60mm	€ 649
AUR852404GDA	37200	240	4000	DALI	680x325x60mm	€ 669
AUR853004GDA	46500	300	4000	DALI	680x325x60mm	€ 769
AUR854004GDA	46500	400	4000	DALI	1020x325x60mm	€ 1056
AUR854804GDA	46500	480	4000	DALI	1020x325x60mm	€ 1083

ACCESSOIRES	DESCRIPTION	PRIX
AURBRACK1	kit de support de montage fixe 2pcs	€ 31
AURBRACK2	kit de support de montage orientable 2pcs	€ 35
AURBRACK3	support de montage avec câble en acier	€ 47
AURPEND1	chaîne de 1m	€ 44

## CARACTÉRISTIQUES

- très résistant à l'humidité et aux chocs (IP66&IK10)
- certifié à l'épreuve des balles
- boîtier en aluminium anodisé moulé sous pression
- montage suspendu ou apparent

## APPLICATIONS

- idéal pour les applications dans les salles de sport
- convient pour les environnements industriels et commerciaux en raison de son UGR bas
- convient pour l'intérieur et l'extérieur

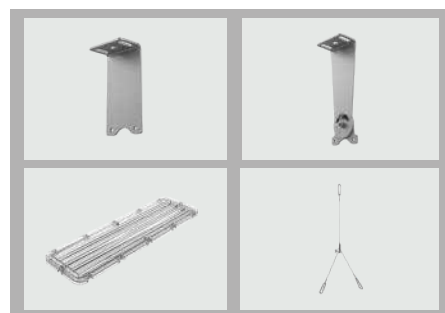

# Aqualia Pro

armature étanche (HWD)

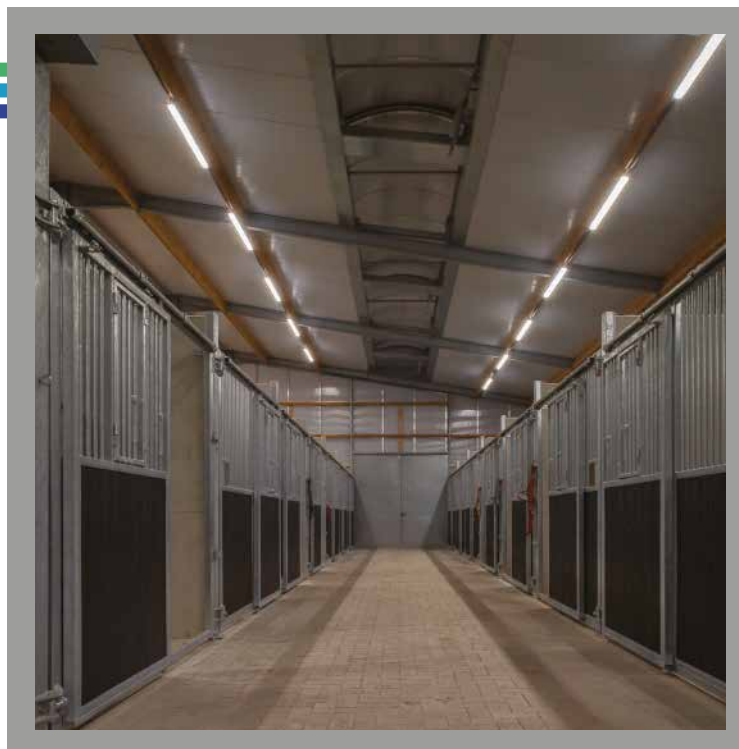
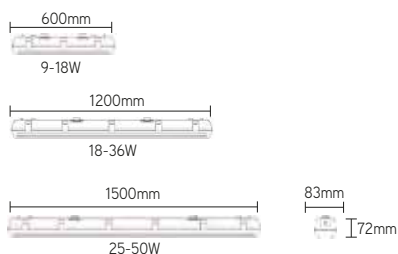

## CARACTÉRISTIQUES

- excellentes spécifications prix/technique
- puissance réglable selon 4 niveaux
- résistant aux éclaboussures d'eau et aux chocs (IP66&IK08)
- passage de câble 5x2,5mm
- équipé d'un couvercle opaque pour une répartition de lumière homogène

## APPLICATIONS

- éclairage à partir d'une hauteur de 5m max.
- convient pour les applications intérieures et extérieures

ARTICLE	LUMEN	WATT	CCT	DÉTECTEUR	SECOURS	DIM	DIMENSIONS	PRIX
APR06K4	1170-2340	9-18	4000	non	non	non	600x83x72mm	€ 73
APR12K4	2340-4680	18-36	4000	non	non	non	1200x83x72mm	€ 95
APR15K4	3250-6500	25-50	4000	non	non	non	1500x83x72mm	€ 119
APR12K4MW	2340-4680	18-36	4000	oui	non	non	1200x83x72mm	€ 127
APR15K4MW	3250-6500	25-50	4000	oui	non	non	1500x83x72mm	€ 153
APR12K4EM	2340-4680	18-36	4000	non	oui	non	1200x83x72mm	€ 175
APR15K4EM	3250-6500	25-50	4000	non	oui	non	1500x83x72mm	€ 196
APR12K4WEM	2340-4680	18-36	4000	oui	oui	non	1200x83x72mm	€ 202
APR15K4WEM	3250-6500	25-50	4000	oui	oui	non	1500x83x72mm	€ 224
APR06K4DA	1170-2340	9-18	4000	non	non	DALI	600x83x72mm	€ 122
APR12K4DA	2340-4680	18-36	4000	non	non	DALI	1200x83x72mm	€ 158
APR15K4DA	3250-6500	25-50	4000	non	non	DALI	1500x83x72mm	€ 179
APR12K4DAEM	2340-4680	18-36	4000	non	oui	DALI	1200x83x72mm	€ 212
APR15K4DAEM	3250-6500	25-50	4000	non	oui	DALI	1500x83x72mm	€ 244

ACCESSOIRES	DESCRIPTION	PRIX
AQPENDM1	kit de suspension 1m	€ 12
AQPENDM5	kit de suspension 5m	€ 19

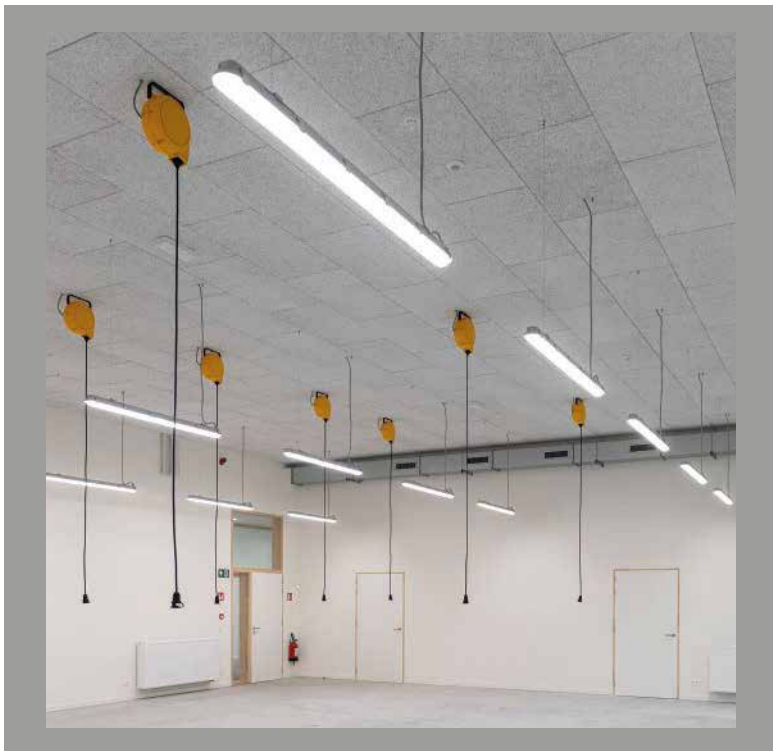

# Aqualia Plus

luminaire étanche (HWD)

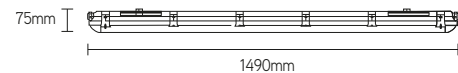
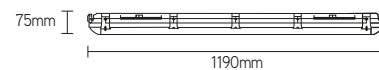
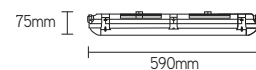

ARTICLE	LUMEN	WATT	CCT	DÉTECTEUR	SECOURS	DIM	DIMENSIONS	PRIX
AQ06PLU	1800-3000	12-20	3000-5000	non	non	non	590x95x75mm	€ 103
AQ12PLU	3750-6000	25-40	3000-5000	non	non	non	1190x95x75mm	€ 124
AQ15PLU	5250-9000	36-60	3000-5000	non	non	non	1490x95x75mm	€ 149
AQ06PLUMW	1800-3000	12-20	3000-5000	oui	non	non	590x95x75mm	€ 137
AQ12PLUMW	3750-6000	25-40	3000-5000	oui	non	non	1190x95x75mm	€ 158
AQ15PLUMW	5250-9000	36-60	3000-5000	oui	non	non	1490x95x75mm	€ 179
AQ12PLUEM	3750-6000	25-40	3000-5000	non	oui	non	1190x95x75mm	€ 201
AQ15PLUEM	5250-9000	36-60	3000-5000	non	oui	non	1490x95x75mm	€ 226
AQ12PLUMWEM	3750-6000	25-40	3000-5000	oui	oui	non	1190x95x75mm	€ 229
AQ15PLUMWEM	5250-9000	36-60	3000-5000	oui	oui	non	1490x95x75mm	€ 249
AQ06PLUDA	1800-3000	12-20	3000-5000	non	non	DALI	590x95x75mm	€ 145
AQ12PLUDA	3750-6000	25-40	3000-5000	non	non	DALI	1190x95x75mm	€ 185
AQ15PLUDA	5250-9000	36-60	3000-5000	non	non	DALI	1190x95x75mm	€ 228
AQ12PLUDAEM	3750-6000	25-40	3000-5000	oui	non	DALI	1190x95x75mm	€ 246
AQ15PLUDAEM	5250-9000	36-60	3000-5000	oui	non	DALI	1190x95x75mm	€ 284

ACCESSOIRES	DESCRIPTION	PRIX
AQPENDM1	kit de suspension 1m	€ 12
AQPENDM5	kit de suspension 5m	€ 19

## CARACTÉRISTIQUES

- intensité lumineuse très élevée
- puissance ajustable (4 puissances)
- température de couleur réglable: 3000, 4000 ou 5000 kelvins
- passage de câble 5x2,5mm
- équipé d'un couvercle microprismatique pour une répartition de lumière optimale et un éblouissement limité

## APPLICATIONS

- éclairage à partir d'une hauteur de 6 mètres max.
- idéal pour l'éclairage des environnements industriels, parkings
- convient pour les applications intérieures et extérieures

# Hydrolux PC

armature étanche IP69K

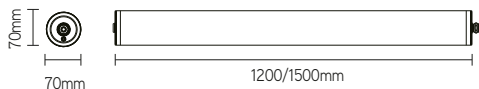
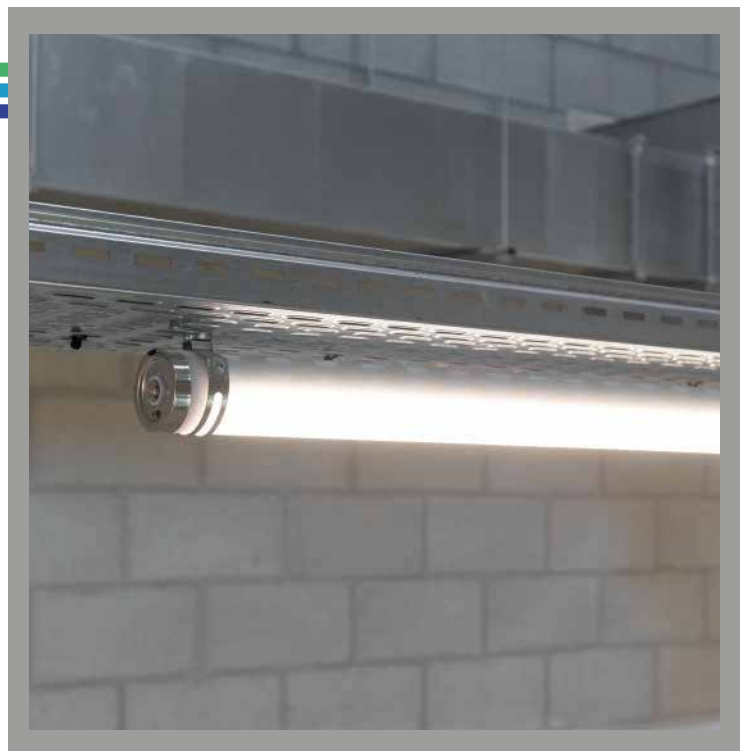

## CARACTÉRISTIQUES

- indice de protection très élevé
- IP69K et norme HACCP
- boîtier arrondi en polycarbonate
- large diffusion de la lumière

## APPLICATIONS

- idéal pour les environnements industriels et agro-alimentaires, parkings, entrepôts
- facile à nettoyer
- convient pour les applications intérieures et extérieures

ARTICLE	LUMEN	WATT	CCT	DÉTECTEUR	SECOURS	DIM	DIMENSIONS	PRIX
HDC12364	6120	36	4000	non	non	non	ø70x1200mm	€ 164
HDC12364EM	6120	36	4000	non	oui	non	ø70x1200mm	€ 298
HDC12364MW	6120	36	4000	oui	non	non	ø70x1200mm	€ 203
HDC12364MWEM	6120	36	4000	oui	oui	non	ø70x1200mm	€ 351
HDC15484	8160	48	4000	non	non	non	ø70x1500mm	€ 199
HDC15484EM	8160	48	4000	non	oui	non	ø70x1500mm	€ 326
HDC15484MW	8160	48	4000	oui	non	non	ø70x1500mm	€ 232
HDC15484MWEM	8160	48	4000	oui	oui	non	ø70x1500mm	€ 382
HDC12364DA	6120	36	4000	non	non	DALI	ø70x1200mm	€ 259
HDC12364DAEM	6120	36	4000	non	oui	DALI	ø70x1200mm	€ 425
HDC15484DA	8160	48	4000	non	non	DALI	ø70x1500mm	€ 298
HDC15484DAEM	8160	48	4000	non	oui	DALI	ø70x1500mm	€ 467

ACCESSOIRES	DESCRIPTION	PRIX
HDXPENDM1	kit de suspension 1,5m	€ 19
HDXPENDM5	kit de suspension 5m	€ 29

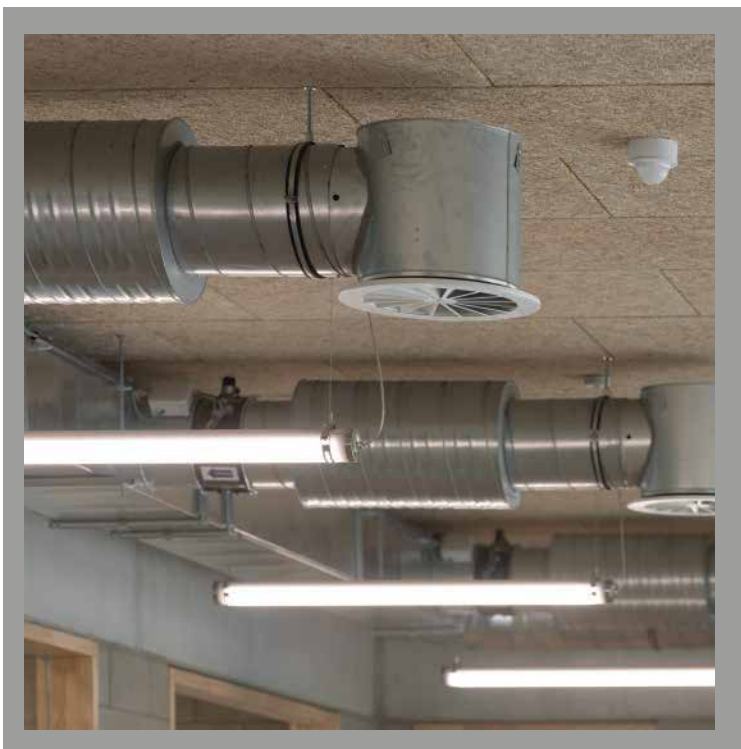

# Hydrolux PMMA

armature étanche IP69K



ARTICLE	LUMEN	WATT	CCT	DÉTECTEUR	SECOURS	DIM	DIMENSIONS	PRIX
HDM12364	5040	36	4000	non	non	non	ø70x1200mm	€ 172
HDM12364EM	5040	36	4000	non	oui	non	ø70x1200mm	€ 304
HDM12364MW	5040	36	4000	oui	non	non	ø70x1200mm	€ 210
HDM12364MWEM	5040	36	4000	oui	oui	non	ø70x1200mm	€ 357
HDM15484	6720	48	4000	non	non	non	ø70x1500mm	€ 202
HDM15484EM	6720	48	4000	non	oui	non	ø70x1500mm	€ 333
HDM15484MW	6720	48	4000	oui	non	non	ø70x1500mm	€ 242
HDM15484MWEM	6720	48	4000	oui	oui	non	ø70x1500mm	€ 389
HDM12364DA	5040	36	4000	non	non	DALI	ø70x1200mm	€ 268
HDM12364DAEM	5040	36	4000	non	oui	DALI	ø70x1200mm	€ 431
HDM15484DA	6720	48	4000	non	non	DALI	ø70x1500mm	€ 308
HDM15484DAEM	6720	48	4000	non	oui	DALI	ø70x1500mm	€ 473

## CARACTÉRISTIQUES

- indice de protection très élevé
- IP69K et norme HACCP
- boîtier arrondi en plastique PMMA

## APPLICATIONS

- idéal pour poulaillers et porcheries, carwash et piscines
- facile à nettoyer
- convient pour les applications intérieures et extérieures

ACCESSOIRES	DESCRIPTION	PRIX
HDXPENDM1	kit de suspension 1,5m	€ 19
HDXPENDM5	kit de suspension 5m	€ 29



# Aqualia EX

luminaire antidéflagrant

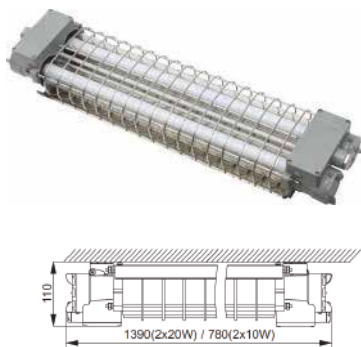

## CARACTÉRISTIQUES

- armature HWD antidéflagrante
- classe 2, adapté pour zones 1 et 21

## APPLICATIONS

- idéal pour les environnements industriels et les salles de compteur de gaz

ARTICLE	LUMEN	WATT	CCT	DIM	DIMENSIONS	PRIX
LLBC0854012205	1800	20	5000	non	780x180x110mm	€ 649
LLBC1454012205	3900	40	5000	non	1390x180x110mm	€ 793

ACCESSOIRES	DESCRIPTION	PRIX
LLBCEMP01	unité de secours externe 1h	€ 512

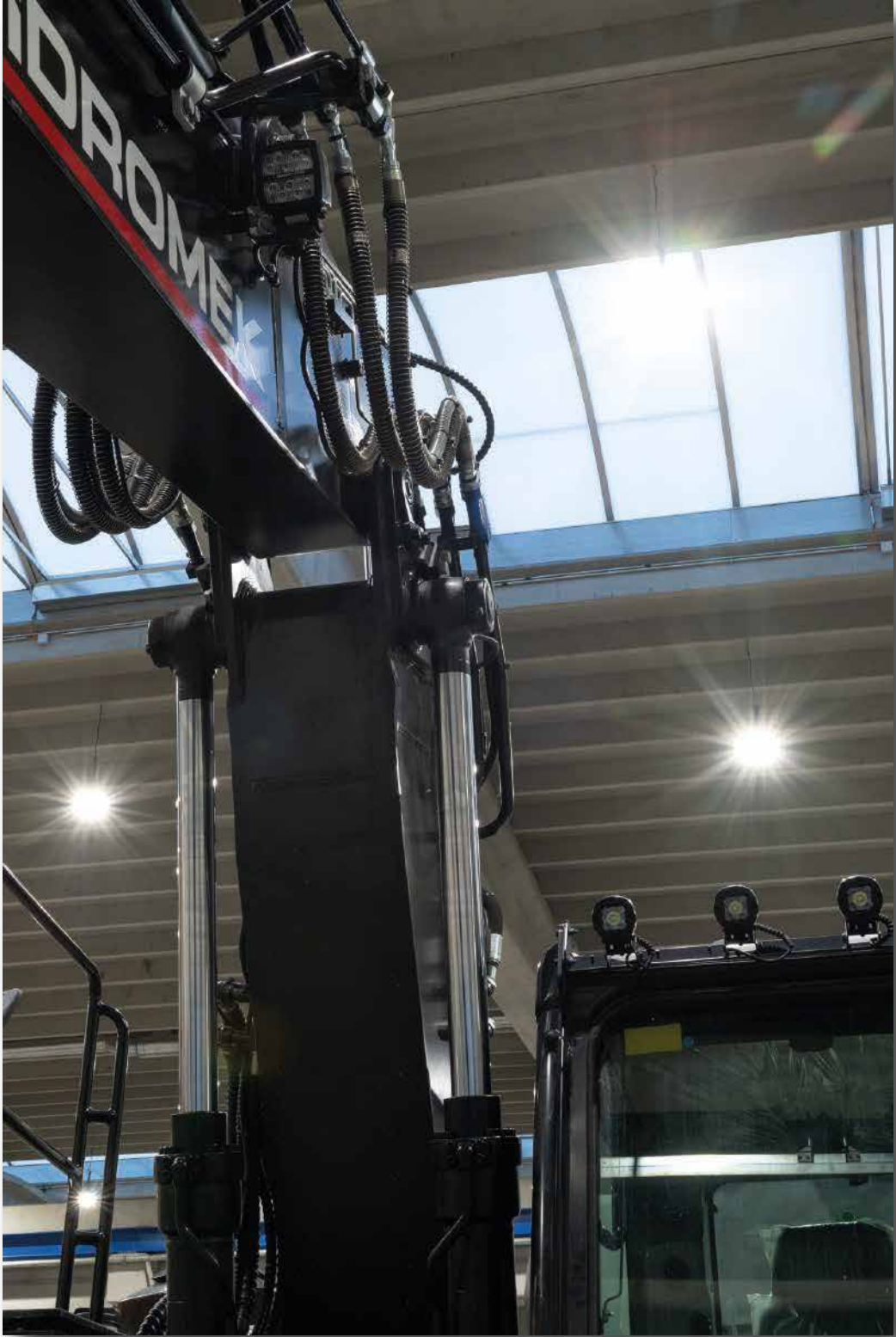



---

La rubrique «Outdoor Line» a été actualisée cette année. Vous y trouvez une gamme de luminaires extérieurs convenant pour toutes sortes d'applications. Ledlines vous permet d'éclairer des environnements résidentiels, des bâtiments, des terrains de sport, des parkings, des zones portuaires... Toutes les armatures se caractérisent par un haut degré d'étanchéité et une bonne résistance aux chocs. Des puces LED de qualité supérieure, des drivers et des lentilles à la technologie avancée permettent un rendement lumineux optimal.

---

# Beam Mini

projecteur DOB

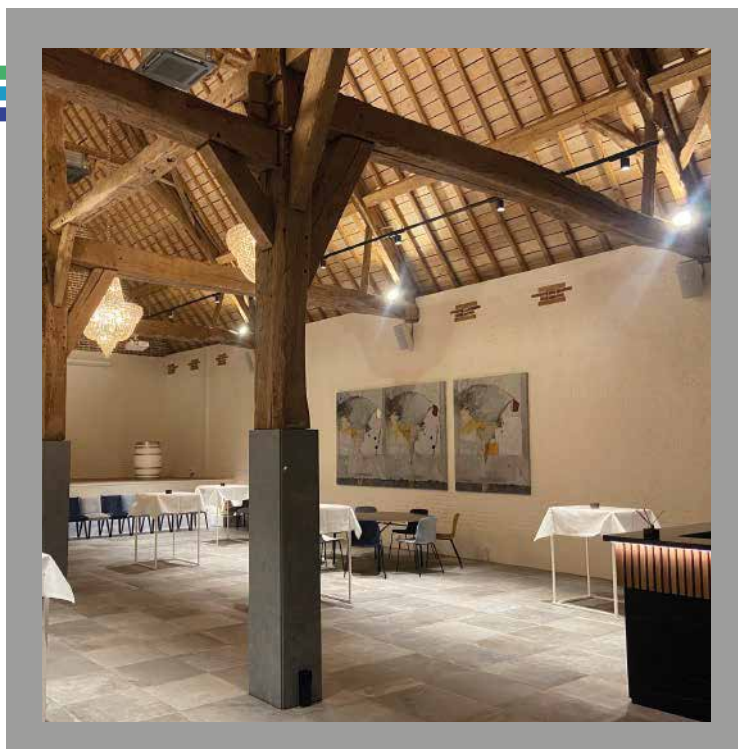
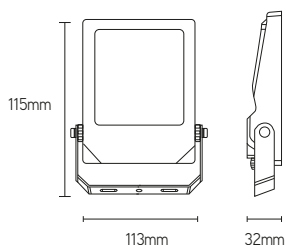

## CARACTÉRISTIQUES

- projecteur de base au design compact
- équipé d'un câble de 1,5m (3x1,5mm<sup>2</sup>)
- alimentation intégrée
- verre de sécurité trempé

## APPLICATIONS

- idéal pour toutes les applications résidentielles

ARTICLE	LUMEN	WATT	CCT	DIMENSIONS	PRIX
BMF1030B	1100	10	3000	115x113x32mm	€ 36
BMF1040B	1100	10	4000	115x113x32mm	€ 36
BMF2030B	2200	20	3000	189x143x32mm	€ 48
BMF2040B	2200	20	4000	189x143x32mm	€ 48
BMF3030B	3300	30	3000	219x173x32mm	€ 63
BMF3040B	3300	30	4000	219x173x32mm	€ 63

ACCESSOIRES	DESCRIPTION	PRIX
BMBR80B	bras mural 80cm noir	€ 38
BMGR16B	piquet de sol 160x38mm noir	€ 14
WP67CONB	connecteur IP67 3x2,5mm <sup>2</sup> noir	€ 16





# Beam Pro

projecteur symétrique



ARTICLE	LUMEN	WATT	CCT	DIM	DIMENSIONS	PRIX
BMF5030B	6500	50	3000	non	276x181x51mm	€ 111
BMF5040B	6500	50	4000	non	276x181x51mm	€ 111
BMF8030B	10400	80	3000	non	317x250x53mm	€ 170
BMF8040B	10400	80	4000	non	317x250x53mm	€ 170
BMF10030B	13000	100	3000	non	317x250x53mm	€ 212
BMF10040B	13000	100	4000	non	317x250x53mm	€ 212
BMF15030B	19500	150	3000	non	368x300x53mm	€ 272
BMF15040B	19500	150	4000	non	368x300x53mm	€ 272
BMF20030B	26000	200	3000	non	431x342x61mm	€ 379
BMF20040B	26000	200	4000	non	431x342x61mm	€ 379
BMF25030B	32500	250	3000	non	431x342x61mm	€ 398
BMF25040B	32500	250	4000	non	431x342x61mm	€ 398
BMF5040BDA	6500	50	4000	DALI	276x181x51mm	€ 259
BMF8040BDA	10400	80	4000	DALI	317x250x53mm	€ 264
BMF10040BDA	13000	100	4000	DALI	317x250x53mm	€ 282
BMF15040BDA	19500	150	4000	DALI	368x300x53mm	€ 328
BMF20040BDA	26000	200	4000	DALI	431x342x61mm	€ 403
BMF25040BDA	32500	250	4000	DALI	431x342x61mm	€ 425

ACCESSOIRES	DESCRIPTION	PRIX
BMBR80B	bras mural 80cm noir	€ 38
BMGR16B	piquet de sol 160x38mm noir	€ 14
WP67CONB	connecteur IP67 3x2,5mm² noir	€ 16

## CARACTÉRISTIQUES

- projecteur à faisceau symétrique
- équipé d'un câble de 1,5m (3x1,5mm<sup>2</sup>)
- alimentation intégrée et isolée
- verre de sécurité trempé

## APPLICATIONS

- convient pour les applications industrielles, utilitaires et résidentielles

# Beam Plus

projecteur asymétrique

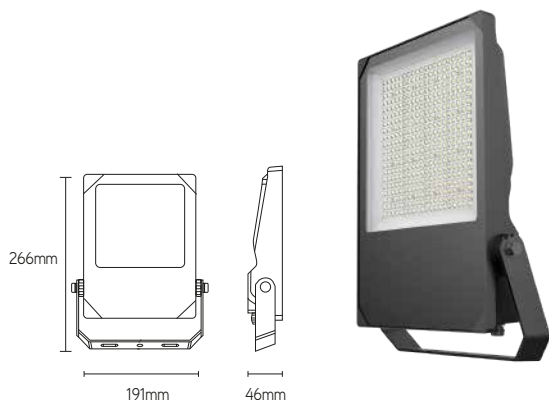

## CARACTÉRISTIQUES

- projecteur à faisceau asymétrique
- équipé d'un câble de 1,5m (3x1,5mm<sup>2</sup>)
- alimentation intégrée et isolée
- verre de sécurité trempé

## APPLICATIONS

- convient pour les applications industrielles, utilitaires et résidentielles

ARTICLE	LUMEN	WATT	CCT	DIM	DIMENSIONS	PRIX
BPS50A40B	6500	50	4000	non	266x191x46mm	€ 123
BPS80A40B	10400	80	4000	non	375x260x53mm	€ 184
BPS100A40B	13000	100	4000	non	375x260x53mm	€ 195
BPS150A40B	19500	150	4000	non	375x278x57mm	€ 262
BPS200A40B	26000	200	4000	non	446x336x62mm	€ 347
BPS240A40B	31200	240	4000	non	446x336x62mm	€ 379
BPS50A40BDA	6500	50	4000	DALI	266x191x46mm	€ 257
BPS80A40BDA	10400	80	4000	DALI	375x260x53mm	€ 263
BPS100A40BDA	13000	100	4000	DALI	375x260x53mm	€ 328
BPS150A40BDA	19500	150	4000	DALI	375x278x57mm	€ 282
BPS200A40BDA	26000	200	4000	DALI	446x336x62mm	€ 404
BPS240A40BDA	31200	240	4000	DALI	446x336x62mm	€ 428

ACCESSOIRES	DESCRIPTION	PRIX
BPSRPMBB	clip de serrage pour montage autour d'un poteau	€ 49
BPSTCMBB	support pour montage en coin	€ 63
BPSTPMBB	support pour montage sur le poteau D48-60mm	€ 46
WP67CONB	connecteur IP67 3x2,5mm <sup>2</sup> noir	€ 16







# Bright Pro

éclairage de sites



## CARACTÉRISTIQUES

- éclairage de sites robuste à rendement lumineux très élevé
- existe en différentes optiques de 10°, 30°, 60° et 120° ou faisceau asymétrique
- autres températures de couleur disponibles sur demande
- équipé d'un driver Meanwell à haute efficacité et de Philips Lumileds

## APPLICATIONS

- convient pour l'éclairage de grandes surfaces comme terrains, chantiers, parkings, ports, terrains de sports récréatifs ou autres environnements industriels

ARTICLE	LUMEN	WATT	CCT	DIMENSIONS	PRIX
BPR250490B	32500	250	4000	483x296x134mm	€ 589
BPR500490B	65000	500	4000	563x510x136mm	€ 1295
BPR750490B	97500	750	4000	764x510x136mm	€ 1846
BPR1000490B	130000	1000	4000	965x510x136mm	€ 2419
BPR1200490B	156000	1200	4000	965x510x136mm	€ 3119
BPR1500490B	195000	1500	4000	1145x510x136mm	€ 3775

ACCESSOIRES	DESCRIPTION	PRIX
WP67CONB	connecteur IP67 3x2,5mm <sup>2</sup> noir	€ 16





ARTICLE	LUMEN	WATT	DIMENSIONS	PRIX
BRS300B.X.X	36000	300	560x275x80mm	€912
BRS600B.X.X	72000	600	636x390x80mm	€1772
BRS900B.X.X	108000	900	636x575x80mm	€2617
BRS1200B.X.X	144000	1200	636x760x80mm	€3229
BRS1500B.X.X	180000	1500	636x945x80mm	€3999

ACCESSOIRES	DESCRIPTION	PRIX
BRSCAGEM	cage de protection pour 1 module Bright Plus	€69
WP67CONB	connecteur IP67 3x2,5mm <sup>2</sup> noir	€16

# Bright Plus

éclairage de terrains de sport

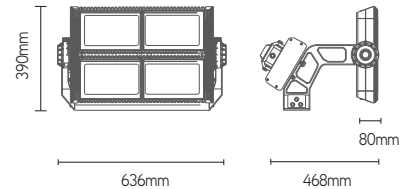

## CARACTÉRISTIQUES

- éclairage de terrains de sport robuste haut de gamme
- existe en différentes optiques de 9°, 15°, 25° 30°, 40°, 60° ou faisceau asymétrique
- disponible en températures de couleur 4000K ou 5000K
- équipé d'une alimentation Inventronics à haute efficacité et de puces-LED Osram 3737

## APPLICATIONS

- idéal pour l'éclairage de terrains de sport récréatifs et professionnels
- convient aussi pour d'autres grandes surfaces où une bonne diffusion de la lumière est nécessaire comme les aéroports et les zones industrielles extérieures



# Estrada

éclairage public

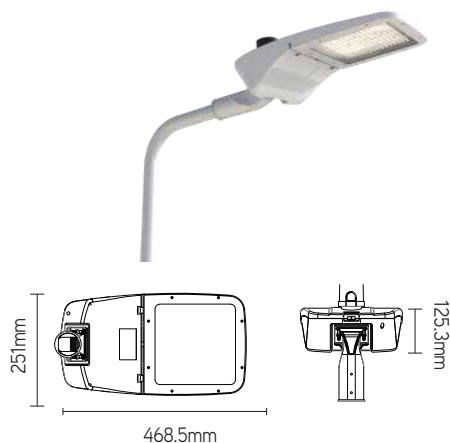

## CARACTÉRISTIQUES

- éclairage public contemporain
- disponibles en 5 optiques asymétriques différentes (voir fiche technique)
- autres températures de couleur disponibles sur demande
- compatible avec un capteur de lumière du jour ou un module Smartline

## APPLICATIONS

- idéal comme éclairage public des rues ou des places de parking

ARTICLE	LUMEN	WATT	CCT	DIMENSIONS	PRIX
EST0304SL2	4500	30	4000	468x251x125mm	€ 453
EST0504SL2	7500	50	4000	468x251x125mm	€ 499
EST0804SL2	12000	80	4000	468x251x125mm	€ 562
EST1004SL2	15000	100	4000	468x251x125mm	€ 606
EST1204SL2	18000	120	4000	599x329x150mm	€ 695
EST1504SL2	22500	150	4000	599x329x150mm	€ 739

ACCESSOIRES	DESCRIPTION	PRIX
WP67CONB	connecteur IP67 3x2,5mm <sup>2</sup> noir	€ 16





## EMERGENCY LINE

L'éclairage de secours est repris depuis 2020 dans la gamme de Ledlines. Les produits «Emergency Line» permettent d'équiper n'importe quel type de bâtiment avec un éclairage de secours. La gamme se compose d'éclairages anti-panique, d'issue de secours, de signalisation et d'unités de secours. Elle est entièrement conçue et produite en Europe. Les armatures satisfont aux exigences les plus élevées et sont toutes certifiées EneC.

# Ontec S20

éclairage de secours  
universel

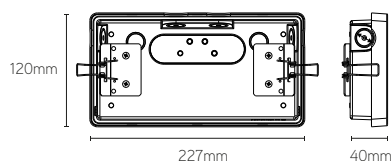

ARTICLE	LUMEN	TYPE	TEMPS	PERMANENT	AUTO-TEST	COULEUR	DIMENSIONS	PRIX
LLS2MXSTX060W	154-371	anti-panique	1-3h	ajustable	non	blanc	227x120x40mm	€ 66
LLS2MXATX060W	154-371	anti-panique	1-3h	ajustable	oui	blanc	227x120x40mm	€ 109

## CARACTÉRISTIQUES

- ajustable permanent/non permanent
- batterie de type LiFePO4
- excellent rapport prix/technique
- degré de protection élevé (IP65 & IK08)

## APPLICATIONS

- multifonctionnel
- anti-panique, indication sortie de secours...
- pictogrammes inclus

ACCESSOIRES	DESCRIPTION	PRIX
LLAKCS20501	grille de protection	€ 39
LLAKCS206	drapeau en plexi pour pictogramme	€ 27
LLAKCUN000	kit d'encastrement	€ 14



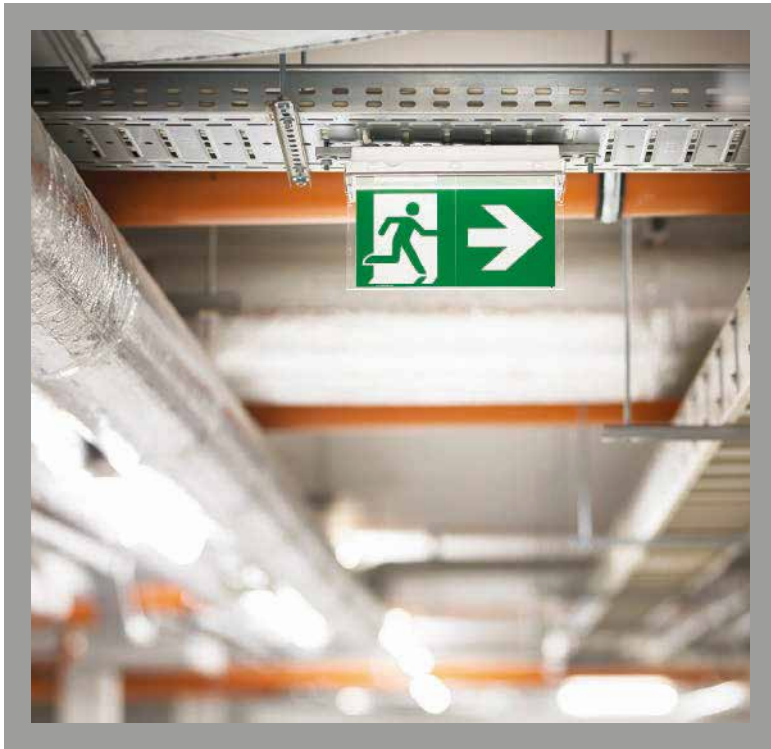

# Ontec S

éclairage de secours universel

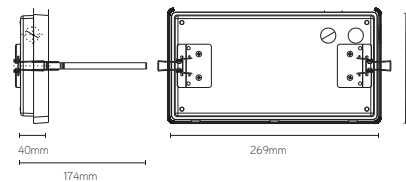

ARTICLE	LUMEN	TYPE	TEMPS	AUTO-TEST	PERMANENT	COULEUR	DIMENSIONS	PRIX
LLOSC1ATN660B	282	sortie de secours	1h	oui	non	noir	269x144x40mm	€ 145
LLOSC1ATN660W	282	sortie de secours	1h	oui	non	blanc	269x144x40mm	€ 141
LLOSM1ATM860B	360	anti-panique	1h	oui	ajustable	noir	269x144x40mm	€ 104
LLOSM1ATM860W	360	anti-panique	1h	oui	ajustable	blanc	269x144x40mm	€ 97
LLOSM1STM860B	360	anti-panique	1h	non	ajustable	noir	269x144x40mm	€ 75
LLOSM1STM860W	360	anti-panique	1h	non	ajustable	blanc	269x144x40mm	€ 72
LLOSM2ATM36CB	241	anti-panique	1h	oui	ajustable	noir	269x144x40mm	€ 142
LLOSM2ATM36CW	241	anti-panique	1h	oui	ajustable	blanc	269x144x40mm	€ 139
LLOSM5ATM160B	576	anti-panique	1h	oui	ajustable	noir	269x144x40mm	€ 137
LLOSM5ATM160W	576	anti-panique	1h	oui	ajustable	blanc	269x144x40mm	€ 162
LLOSW1ATN660B	320	sortie finale	1h	oui	non	noir	269x144x40mm	€ 144
LLOSW1ATN660W	320	sortie finale	1h	oui	non	blanc	269x144x40mm	€ 141

ACCESSOIRES	DESCRIPTION	PRIX
LLAKCOS02P	protection supplémentaire pour usage extérieur	€ 26
LLAKCOS04	support orientable pour montage au mur ou plafond	€ 19
LLAKCOS05	grille de protection	€ 34
LLAKCOS06	drapeau en plexi pour pictogramme	€ 27
LLAKCUN000	kit d'encastrement	€ 14

## CARACTÉRISTIQUES

- batterie de type LiFePO4
- degré de protection élevé (IP65 & IK08)
- boîtier en noir ou blanc

## APPLICATIONS

- multifonctionnel
- pictogrammes inclus

# Ontec E

éclairage de secours  
avec pictogramme

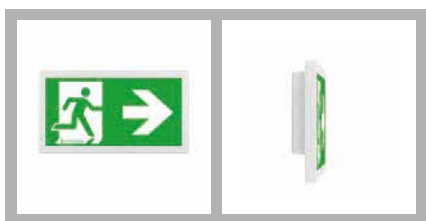
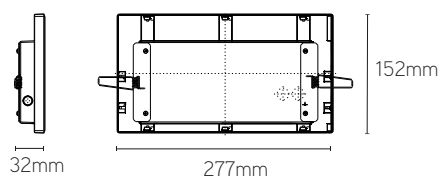

## CARACTÉRISTIQUES

- standard avec auto-test
- batterie de type LiFePO4
- montage encastrée ou apparent
- visible jusqu'à 25m
- kit de pictogrammes standard inclus

## APPLICATIONS

- enseigne de secours subtile
- indication de sortie simple

ARTICLE	LUMEN	TYPE	TEMPS	PERMANENT	COULEUR	DIMENSIONS	PRIX
LLOEEMATM100B	150	évacuation	1h	oui	noir	277x152x32mm	€ 152
LLOEEMATM100W	150	évacuation	1h	oui	blanc	277x152x32mm	€ 148

ACCESSOIRES	DESCRIPTION	PRIX
LLAKCOE00	kit d'encastrement	€ 14



# Ontec G

éclairage de secours  
avec pictogramme

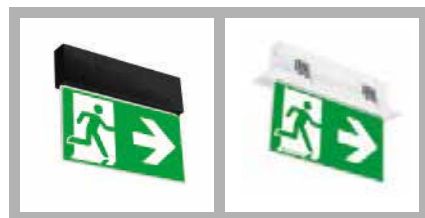
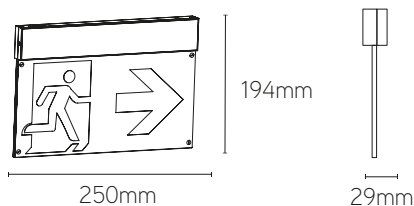

ARTICLE	LUMEN	TYPE	TEMPS	PERMANENT	COULEUR	DIMENSIONS	PRIX
LLOGEEATM100B	150	évacuation	1h	oui	noir	250x194x29mm	€140
LLOGEEATM100W	150	évacuation	1h	oui	blanc	250x194x29mm	€137

ACCESSOIRES	DESCRIPTION	PRIX
LLAKCOG00B	kit d'encastrement noir	€ 24
LLAKCOG00W	kit d'encastrement blanc	€ 24
LLAKCOG09B	support mural latéral noir	€ 37
LLAKCOG09W	support mural latéral blanc	€ 37
LLAKOGPENDB	kit de suspension noir	€ 43
LLAKOGPENDW	kit de suspension blanc	€ 43

## CARACTÉRISTIQUES

- standard avec auto-test
- batterie de type LiFePO4
- montage encastrée ou apparent
- visible jusqu'à 25m
- kit de pictogrammes standard inclus

## APPLICATIONS

- indication de sortie élégante
- pictogramme visible une face ou double face

# Ontec R

éclairage de secours carré  
apparent/encastré

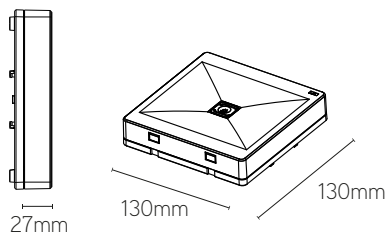

## CARACTÉRISTIQUES

- standard avec auto-test
- batterie de type LiFePO4

## APPLICATIONS

- éclairage de secours élégant pour montage au mur, plafond ou encastré

ARTICLE	LUMEN	TYPE	TEMPS PERMANENT	COULEUR	DIMENSIONS	PRIX
LLORC1ATN600B	306	sortie de secours	1h	noir	130x130x27mm	€125
LLORC1ATN600W	306	sortie de secours	1h	blanc	130x130x27mm	€122
LLORM1ATN600B	360	anti-panique	1h	noir	130x130x27mm	€120
LLORM1ATN600W	360	anti-panique	1h	blanc	130x130x27mm	€116
LLORW1ATN600B	325	sortie finale	1h	noir	130x130x27mm	€135
LLORW1ATN600W	325	sortie finale	1h	blanc	130x130x27mm	€132

ACCESSOIRES	DESCRIPTION	PRIX
LLAKCOR00B	kit d'encastrement noir	€ 24
LLAKCOR00W	kit d'encastrement blanc	€ 24
LLAKCOR01	support orientable pour montage au mur ou plafond	€ 41



# Ontec C

éclairage de secours  
rond encastré



## CARACTÉRISTIQUES

- standard avec auto-test
- batterie de type LiFePO4

## APPLICATIONS

- éclairage de secours subtil

ARTICLE	LUMEN	TYPE	TEMPS	PERMANENT	COULEUR	DIMENSIONS	PRIX
LLOCC1ATN600B	297	sortie de secours	1h	non	noir	Ø90x13mm	€145
LLOCC1ATN600W	297	sortie de secours	1h	non	blanc	Ø90x13mm	€141
LLOCM1ATN600B	133	anti-panique	1h	non	noir	Ø90x13mm	€138
LLOCM1ATN600W	133	anti-panique	1h	non	blanc	Ø90x13mm	€135



# DATA 2

éclairage de secours  
avec batterie centrale



Le système DATA2 est applicable tant dans les petits que les grands bâtiments où l'éclairage de secours doit être géré et contrôlé centralement. On peut connecter jusqu'à 4096 appareils de secours à une seule installation! Tous les paramètres des appareils raccordés sont consultables à l'écran du système central. L'exécution automatique des tests de fonctionnement et d'autonomie est possible et configurable manuellement par l'utilisateur.

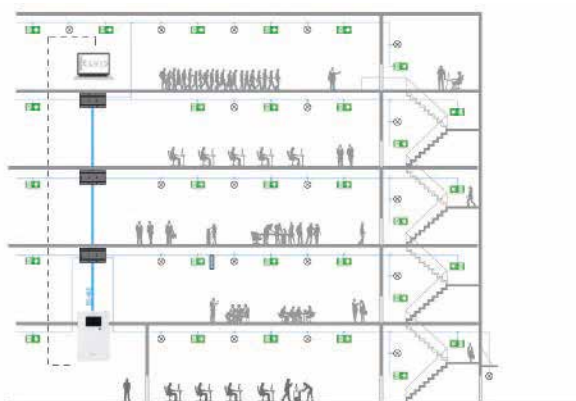

- tous les paramètres et les données des appareils de secours, qui sont visibles sur le panneau de contrôle, sont transmis en continu par le système
- l'unité de contrôle est équipée d'une batterie incorporée pour garantir une visibilité des appareils de secours, même en cas de coupure de courant
- les rapports sont téléchargeables à partir du système
- une mise à jour du logiciel est possible par port-USB
- une protection par mots de passe est possible avec attribution de différents droits
- connectable à toutes les applications SMART-building



# TREM

unité de secours  
pour rail conducteur

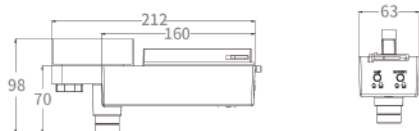

## CARACTÉRISTIQUES

- boîtier disponible en noir ou blanc
- standard avec auto-test et non permanent

ARTICLE	LUMEN	TYPE	TEMPS	AUTO-TEST	PERMANENT	COULEUR	DIMENSIONS	PRIX
TREM35B	220	anti-panique	3h	oui	non	noir	212x98x63mm	€198
TREM35W	220	anti-panique	3h	oui	non	blanc	212x98x63mm	€198

## APPLICATIONS

- adapté pour rails conducteurs Ledlines®



# Unité de secours

kit de batterie pour unité de secours externe



## CARACTÉRISTIQUES

- standard avec auto-test

## APPLICATIONS

- équiper facilement un éclairage Ledlines d'une fonction de secours

ARTICLE	DESCRIPTION	PRIX
LLEME3M24V	unité de secours 3h pour Ledlines® rubans led 24Vdc	€97
LLEME3M48V	unité de secours 3h pour Ledlines® luminaires 24-48Vdc	€97





## LÉGENDES

  
CRI > 90+

Indice de rendu des couleurs

  
LED LINES  
BINNING  
SDCM < 2

Consistance des couleurs  
puce LED

  
120°

Angle de faisceau

  
160Lm/W

Flux lumineux (lumen)

  
60.000H

Durée de vie

  
MAX. 14W/M

Capacité de refroidissement  
max

  
17.6W/M

Puissance

  
24VDC

Tension

  
DIMMABLE

Dimmable

  
IP66

Degré de protection  
(d'étanchéité)

  
IK07

Résistance aux chocs

  
5 YEAR

Garantie

  
STOCK

Article de stock

  
ENEC

Certifié Enec

  
CE

Certifié CE

  
ISO 9001  
CERTIFIED

Norme ISO 9001

  
RoHS

Directive RoHS