

## Industrial Line - HWD

Artikelnummer HDPM12404MWEM - Hydrolux PMMA 1,2m 40W 4000K IP69K IK08 sensor+nood

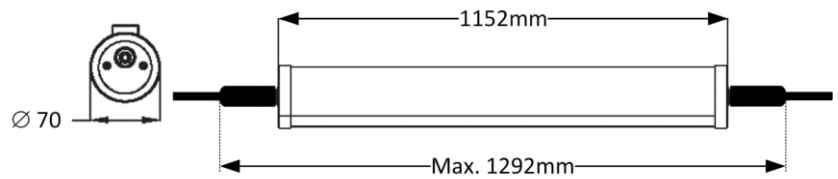

Hydrolux IP67/IP69K armatuur geschikt voor reiniging onder hoge druk 100bar(1450psi) met heet water (80°C). Hoge efficiëntie tot 170lm/W en uitgerust met doorvoerbedrading 5x2,5mm<sup>2</sup>. L316 behuizing is HACCP conform.

### Elektrische eigenschappen

Voeding (Vac)	180~264
Frequentie (Hz)	50~60
Led vermogen (W)	39,9
Merk driver	Boke
Driver inbegrepen	Ja
Isolatieklasse	1
Doorvoerbedrading	Ja
Kabelingang mm <sup>2</sup>	0,75~2,5
Driver THD < (%)	10
Driver uitgangsstroom (mA)	200~350
Flicker free	Ja
SVM strobo effect	0,4
Inrush current	18A 226µs
C16 #	40

Voeding (Vdc)	200~264
Systeem vermogen (W)	42
Power factor	0,95
Driver referentie	BK-BEN040-A035
Driver CC/CV	CC
Driver in/extern	Intern
Doorvoerbedrading mm <sup>2</sup>	2,5
Driver efficiëntie (%)	91
Driver uitgangs voltage (VDC)	54~114
Dimbaar	Nee
PstLM flicker index	1
MTBF (Khrs)	500.000
B16 #	24
ENEC	Ja

### Lichttechnische eigenschappen

Reflector (°)	120
CRI >	80
SDCM <	3
Lm/W	170
Energie klasse	D
Levensduur L90B50	52.000
Ledchip	SMD2835

CCT (K)	4000~4000
UGR <	26
Lumen output (Lm)	6800
Fotobio klasse	RG0
Garantie (jaar)	5
Levensduur L80B50	75.000
Merk ledchip	Hongli

### Eigenschappen behuizing

Afmetingen (mm)	1152x70x70 mm
Bruto gewicht (kg)	2,54
IP waarde	69K
Kleur	Alu
Diffuser	PMMA
UV bestendig	Ja
Chloor bestendig	Ja
Schroeven	RVS L316

Buitendiameter (mm)	70
Bulkverpakking	6
IK waarde	08
Behuizing	PMMA
Ta (°C)	-20~40
Glow wire test (°C)	850
HACCP	Ja
Wartel	M20

**Industrial Line - HWD**

Artikelnummer HDPM12404MWEM - Hydrolux PMMA 1,2m 40W 4000K IP69K IK08 sensor+nood

**Lumen distributie**

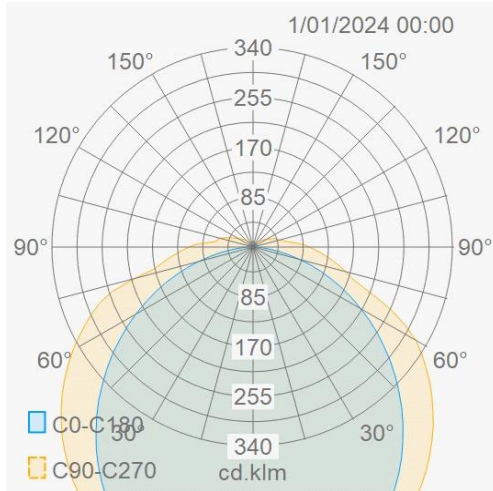

**Distance curve**

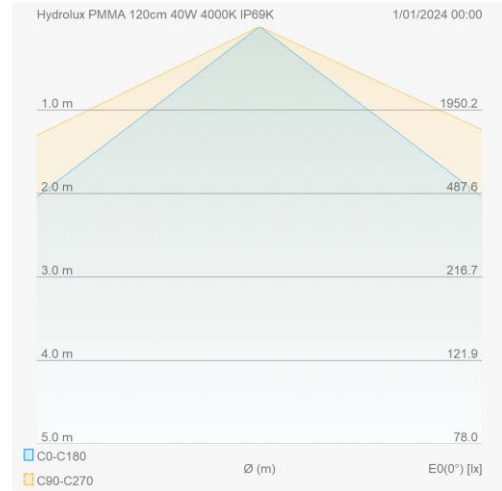

**Specificaties sensor**

Sensor type	Microwave
Sensor merk	Haisen
Sensor referentie	HD027VCR
Detectiehoek (°)	Ceiling 360/ Wall 15
Detectie diameter (m)	6
Daglicht bereik (Lx)	2~400
Dim bereik (%)	10/20/30/50
Master/slave	Nee



Sensor output	1-10V
Sensor instellen met	IR remote HDREMOTE
Combi driver/sensor	Nee
Detectiehoogte (m)	2,5-6
Sensor gevoeligheid (%)	25/50/75/100
Timer bereik	0~60m
Standby tijd	0~60m
Corridor functie	Ja

**Specificaties noodunit**

Merk noodunit	Streamer
Batterij specificaties	LiFePO4 6,4V 3Ah 19,
Vermogen in nood (W)	4
Tijd in nood (u)	3
Pictogram inbegrepen	Nee

Referentie noodunit	STB-26T05WL
Garantie op batterij	5
Lm output in nood (lm)	560
Autotest	Ja
DALI op noodunit	Nee

**Montage toebehoren**

HDPENDM1	Hydrolux pendelset 1,5m	
HDREMOTE	Hydrolux afstandbediening voor microwave sensor	

HDPENDM5	Hydrolux pendelset 5m	
----------	-----------------------	---

**Lastenboek omschrijving**

De Hydrolux IP69K spatwaterdichte armaturen zijn uitermate geschikt voor omgevingen waarbij een hoge beschermingsgraad gewenst is. Bij extreme omgevingen denken we voornamelijk aan gesloten parkeergarages met veel uitlaatgassen, carwashes, veestallen, oplosmiddelhoudende omgevingen maar ook voor de voedingsindustrie is dit armatuur uitermate geschikt. (HACCP-conform). Versie met PC behuizing (IK10) of PMMA (IK08) behuizing die bestand is tegen chloor en ammoniak.

**Aansluitschema**

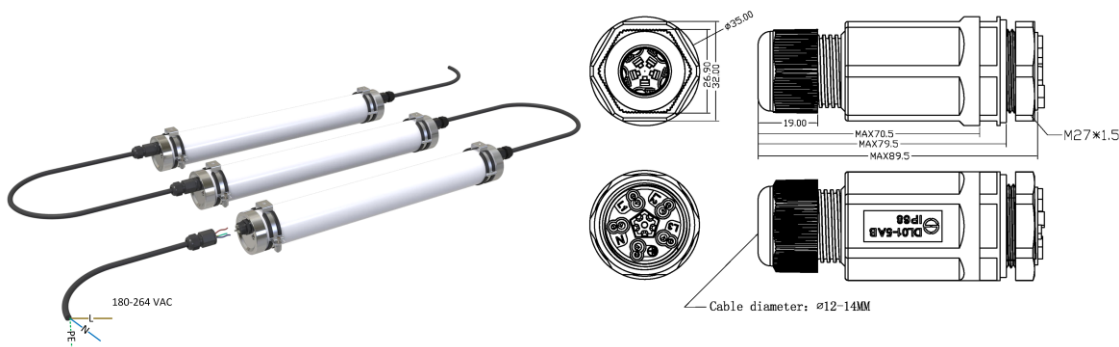

Bezoek onze website voor alle testrapporten en ldt bestanden, onderhevig aan wijzigingen zonder kennisgeving.