

Outdoor Line - Éclairage de terrain

Référence BR6004130x50GR - Bright 600W 4000K AS130x50gr IP66 IK08 gris 1-10V

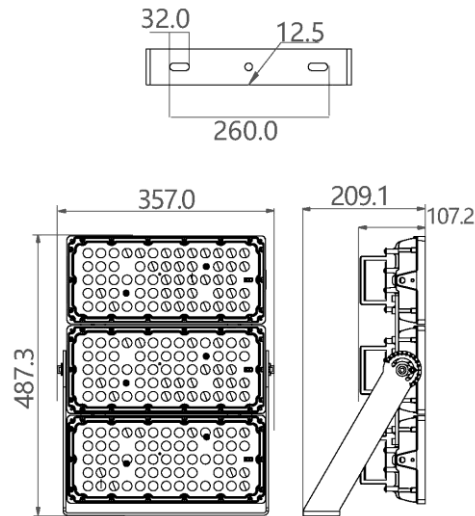

Power floodlight avec revêtement gris RAL7044. Puces LED EMC5050 avec une efficacité jusqu'à 170 lm/W. Driver avec fonction CLO et protection contre les surtensions de 10 kV.

Caractéristiques électriques

Alimentation (Vac)	100-277	Fréquence (Hz)	50-60
Puissance système (W)	606	Puissance LED (W)	600
Power factor	0,98	Marque driver	Sosen
Référence driver	SS-200VH-E x3	Driver CC/CV	CC
Classe d'isolation	1	Driver in/externe	Externe
Câblage traversant	Non	Avec câble de raccordement	H05RNF
Longueur du câble (m)	0,45	SELV driver	Oui
Efficacité driver (%)	93	Driver DHT < (%)	10
Driver voltage de sortie (VDC)	42	Driver courant de sortie (mA)	4800
Réglable	1-10V	Flicker free	Oui
PstLM flicker index	1	SVM strobo effect	0,4
MTBF (Khrs)	203.000	Inrush current	330A 300µs
B16 #	1	C16 #	2
ENEC	Oui	Protection surtension (kV)	10

Caractéristiques lumineuse

Reflecteur (°)	130x50	CCT (K)	4000
CRI >	70	SDCM <	5
CLO	Oui	Puissance lumineuse (Lm)	90914
Lm/W	160	Class Photobio	RG1
Classe énergie	C	Garantie (ans)	5
Durée de vie L90	47.000	Durée de vie L80	99.000
Ledchip	EMC5050	Marque ledchip	Tiandian

Caractéristiques boîtier

Dimensions (mm)	357x209x487 mm	Poids brut (kg)	10,75
Emballage en vrac	1	Valeur IP	66
EPA	0,149	Valeur IK	08
Couleur	Gris	Couleur RAL	RAL7044
Boîtier	Aluminium	Diffuseur	PC
Orientable	Oui	Ta (°C)	-30~+50
Résistant aux UV	Oui	Vis	RVS L304

Outdoor Line - Éclairage de terrain

Référence BR6004130x50GR - Bright 600W 4000K AS130x50gr IP66 IK08 gris 1-10V

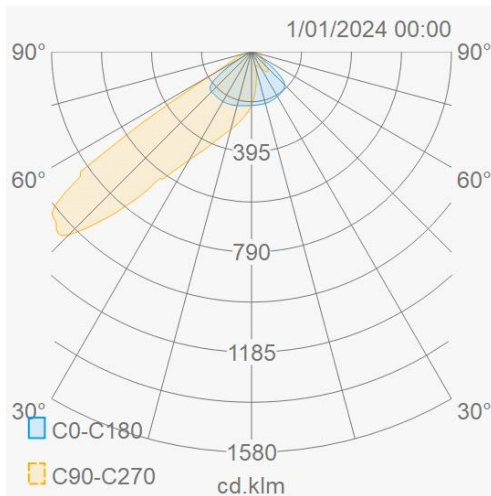

Distribution flux lumineux



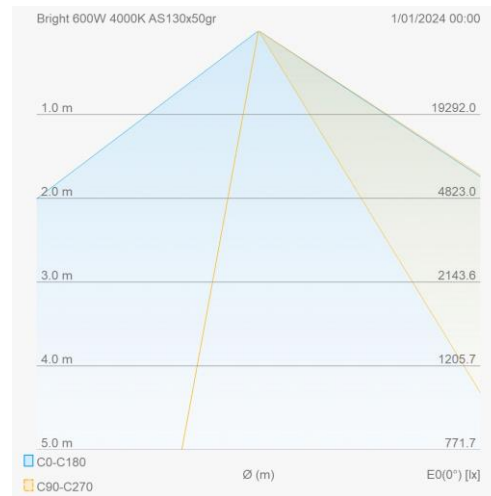

Courbe de distance



Accessoires de montage

BRAIM	Outil de pointage	
BRLOUV	Bright louvre pour module 200W	

BRGRILL	Bright grille pour module 200W	
BRFPROT600	Bright protection contre les chutes 600W	

Description cahier de charge

Eclairage de site robuste équipé de puces LED EMC5050 avec une efficacité jusqu'à 170lm/W et une longue durée de vie. Réglable 1-10V, version DALI2 disponible. Équipé avec fonction CLO et d'une protection contre les surtensions de 10 kV. Lentilles disponibles : 30°, 60°, 90°, asymétrique 130x50.

Schéma de câblage

