

## Outdoor Line - Projecteurs runners

Référence B2F8040B - Projecteur Beam 80W 4000K 110gr IP66 IK08 noir

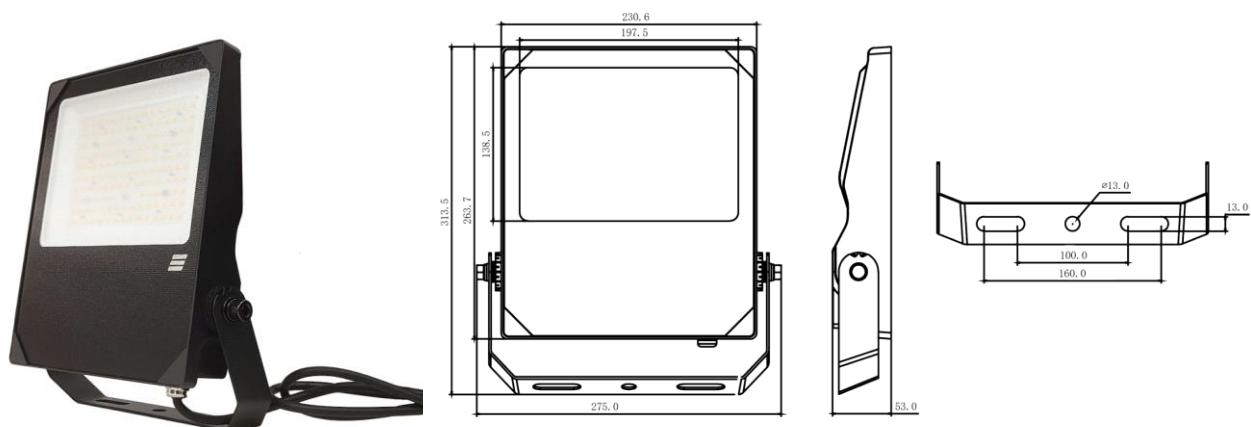

Projecteur LED Beam équipé de puces LED à haute efficacité de Lumileds. Le boîtier IP66 à revêtement en poudre noire RAL9017 est équipé d'une verre facetté IK08.

### Caractéristiques électriques

Alimentation (Vac)	90~305	Alimentation (Vdc)	141~276
Fréquence (Hz)	50~60	Puissance système (W)	84,4
Puissance LED (W)	80	Power factor	0,95
Marque driver	Lifud	Driver inclus	Non
Référence driver	LF-FAB080	Driver CC/CV	CC
Classe d'isolation	1	Driver in/externe	Interne
Câblage traversant	Non	Entrée de câble mm <sup>2</sup>	0~0
Avec câble de raccordement	3G1,5 H05RNF	Longueur du câble (m)	1,5
Efficacité driver (%)	93	Driver DHT < (%)	10
Driver voltage de sortie (VDC)	240~260	Driver courant de sortie (mA)	307~
Dimmable	Non	Flicker free	Oui
PstLM flicker index	1	SVM strobo effect	0,4
MTBF (Khrs)	>1000Kh	Inrush current @ 230Vac	<80A 100µs
B16 #	16	C16 #	27
Protection surtension (kV)	6	ENEC	Non

### Caractéristiques lumineuse

Reflecteur (°)	110	CCT (K)	4000~4000
CRI >	80	UGR <	30
SDCM <	5	Puissance lumineuse (Lm)	11200
Lm/W	140	Class Photobio	RG1
Classe énergie	D	Garantie (ans)	5
Durée de vie L90B50	46.000	Durée de vie L80B50	96.000
Ledchip	2835	Marque ledchip	Lumileds

### Caractéristiques boîtier

Dimensions (mm)	275x53x313 mm	Poids brut (kg)	2,916
Emballage en vrac	6	EPA	0,103
Valeur IP	66	Valeur IK	08
Couleur	Noir	Couleur RAL	RAL9017
Boîtier	Aluminium	Diffuseur	Verre facetté
Orientable	Oui	Ta (°C)	-30~50
Résistant aux UV	Oui	Glow wire test (°C)	850
Vis	RVS L304	Presse-étoupe	M16

## Outdoor Line - Projecteurs runners

Référence B2F8040B - Projecteur Beam 80W 4000K 110gr IP66 IK08 noir



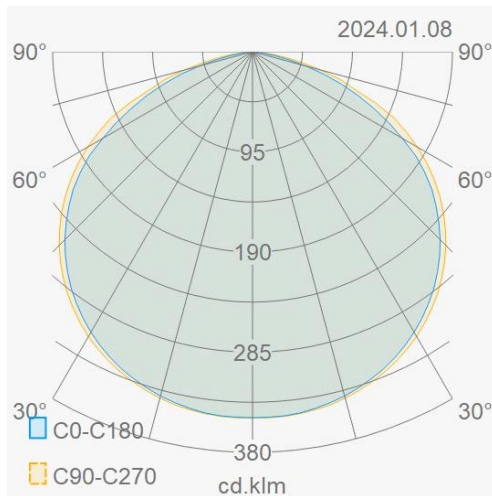

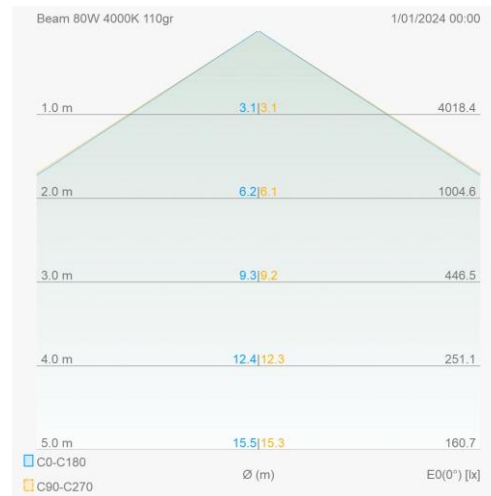

### Distribution flux lumineux



### Courbe de distance



### Accessoires de montage

BMBR80B	Projecteur Beam tige murale 80cm noir		BMGR16B	Projecteur Beam piquet de sol 160x38mm noir	
BPSRPMBB	Projecteur Beam support de serrage pour poteau 48-60mm		BPSTCMBB	Projecteur Beam support pour montage en coin noir	
BPSTPMBB	Projecteur Beam support pour poteau D48-60mm noir		WP67CONB	IP67 connecteur 3x2,5mm² noir	

### Description cahier de charge

Projecteur LED pour applications professionnelles avec boîtier en aluminium ADC12 moulé d'une seule pièce pour une conductivité thermique supérieure et une très longue durée de vie. Équipé de puces LED de Lumileds avec une efficacité jusqu'à 140 Lm/W et une durée de vie L80 jusqu'à 96 000 heures. Le boîtier IP66 avec revêtement en poudre noire RAL9017 est équipé d'une verre facetté IK08. Le faisceau est disponible avec différentes optiques symétriques ou asymétriques. Le driver interne ENEC avec une classe d'isolation I a une durée de vie jusqu'à 100 000 heures et est équipé d'une protection contre les surtensions de 6kV. Les versions réglable sont équipées d'un driver CLO et d'une protection contre les surtensions de 10kV.

### Schéma de câblage

